

Jernbanenyheder fra BL

Offentliggøres på **Banesiden, Nyheder, Jernbanenyheder af BL**
Sendt torsdag 4. marts 2021 til <http://john-nissen.dk/banesiden/>

I denne indholdsfortegnelse er anført alle kapitler og de fleste overskrifter. Der er ud for overskrifterne angivet på hvilken side, kapitlet begynder. Ved at læse sidetallet på næste kapitel kan der dannes et indtryk af kapitlets omfang. Står der intet under et kapitel, bringes der intet. Rækkefølgen er kronologisk i hvert kapitel og dækker hovedsagelig perioden i **uge 6**

mandag 8. februar 2021 – søndag 14. februar 2021

1 **INDHOLDSFORTEGNELSE**

6 **DEN DAGLIGE DRIFT (VEST)**

Tog M 6309 (Str-Sne) kører for fireogtyvende gang
Tog M 6309 (Str-Sne) kører for femogtyvende gang
Tog M 6311 (Str-Sne) kører for første gang
Tog M 6311 (Str-Sne) aflyst

10 **DEN DAGLIGE DRIFT (ØST)**

Vinter på Sydbanen
ERTMS-test på Sydbanen

PRIVATBANERNE OG ANDRE OPERATØRER

11 **KØREPLANER**

Tog RA 5501 mellem Struer og Thisted, afgang kl. 04:21, er aflyst
Tog RA 5502 mellem Thisted og Struer, afgang kl. 05:42, er aflyst
Tog 103 mellem Oksbøl og Nr. Nebel, planlagt ankomst til Nr. Nebel kl. 06:30, er i øjeblikket
Tog 5108 mellem Varde og Esbjerg, planlagt ankomst til Esbjerg kl. 06:18, er i øjeblikket
Tog 5603 mellem Herning og Struer, planlagt ankomst til Struer kl. 08:28, er i øjeblikket
Tog RX 5643 mellem Aarhus H og Herning, afgang kl. 15:49, er aflyst
Tog RA 5358 mellem Herning og Aarhus H, afgang kl. 16:58, er aflyst
Tog RA 5553 mellem Struer og Thisted, afgang kl. 16:07, er aflyst
Tog RA 5560 mellem Thisted og Struer, afgang kl. 17:36, er aflyst
Tog RA 5365 mellem Aarhus H og Herning, afgang kl. 16:19, er aflyst
Tog RA 5354 mellem Skanderborg og Aarhus H, afgang kl. 17:03, er aflyst
Tog RX 5651 mellem Aarhus H og Skanderborg, afgang kl. 17:49, er aflyst
Tog RX 5647 mellem Aarhus H og Herning, afgang kl. 16:49, er aflyst
Tog RX 5640 mellem Skanderborg og Aarhus H, afgang kl. 16:33, er aflyst
Tog RA 5369 mellem Aarhus H og Skanderborg, afgang kl. 17:19, er aflyst
Tog RA 5362 mellem Herning og Aarhus H, afgang kl. 18:17, er aflyst
Tog RA 5366 mellem Herning og Aarhus H, afgang kl. 19:15, er aflyst
Tog RX 5648 mellem Skanderborg og Aarhus H, afgang kl. 18:33, er aflyst
Tog RA 5377 mellem Aarhus H og Skanderborg, afgang kl. 19:18, er aflyst
Nedbrudt DSB-tog Ar-Hc
Lkf-uddannelse i ETCS på Thybanen
– Hvorfor to dages ekstra kørsel?
Sporarbejde mellem Aarhus og Struer d. 8.-28. februar
Tog RA 5509 mellem Struer og Thisted, afgang kl. 06:10, er aflyst
Tog RA 5508 mellem Thisted og Struer, afgang kl. 07:42, er aflyst
Tog RA 5411 mellem Hinnerup og Viborg, afgang kl. 06:07, er aflyst
Tog RA 5412 mellem Viborg og Aarhus H, afgang kl. 07:08, er aflyst
Tog RA 5406 mellem Langå og Aarhus H, afgang kl. 06:46, er aflyst
Tog RA 5417 mellem Aarhus H og Struer, afgang kl. 06:54, er aflyst
Tog RA 5419 mellem Aarhus H og Viborg, afgang kl. 07:25, er aflyst
Tog RA 5410 mellem Langå og Aarhus H, afgang kl. 07:15, er aflyst
Tog RA 5420 mellem Viborg og Aarhus H, afgang kl. 08:39, er aflyst

Tog RA 5423 mellem Aarhus H og Struer, afgang kl. 07:55, er aflyst
Tog RA 5416 mellem Langå og Aarhus H, afgang kl. 08:18, er aflyst
Tog RA 5418 mellem Langå og Aarhus H, afgang kl. 08:48, er aflyst
Tog RA 5429 mellem Aarhus H og Langå, afgang kl. 08:54, er aflyst
Tog RA 5424 mellem Langå og Aarhus H, afgang kl. 09:48, er aflyst
Tog RA 5431 mellem Aarhus H og Langå, afgang kl. 09:25, er aflyst
Tog RA 5420 mellem Langå og Aarhus H, afgang kl. 09:18, er aflyst
Tog RA 5435 mellem Aarhus H og Langå, afgang kl. 09:54, er aflyst
Tog RA 5424 mellem Langå og Aarhus H, afgang kl. 09:48, er aflyst
Tog RA 5624 mellem Struer og Aarhus H, afgang kl. 10:33, er aflyst
Tog RX 5631 mellem Aarhus H og Struer, afgang kl. 12:49, er aflyst
Tog RA 5450 mellem Langå og Aarhus H, afgang kl. 14:18, er aflyst
Tog RA 5449 mellem Aarhus H og Langå, afgang kl. 12:25, er aflyst
Tog RA 5455 mellem Aarhus H og Viborg, afgang kl. 13:25, er aflyst
Rettelse til tidligere information. Tog RA 5450 mellem Viborg og Aarhus H
Rettelse til tidligere information. Tog RA 5449 mellem Aarhus H og Struer
Tog RA 5535 mellem Struer og Thisted, afgang kl. 13:07, er aflyst
Tog RA 5456 mellem Viborg og Aarhus H, afgang kl. 14:39, er aflyst
Tog RA 5542 mellem Thisted og Struer, afgang kl. 14:30, er aflyst
Tog RA 5473 mellem Aarhus H og Viborg, afgang kl. 16:25, er aflyst
Tog RA 5474 mellem Viborg og Aarhus H, afgang kl. 17:39, er aflyst
Tog RA 5968 mellem Struer og Herning, afgang kl. 17:03, er aflyst
Tog RA 5953 mellem Herning og Struer, afgang kl. 18:00, er aflyst
32 tog aflyst tirsdag 9. februar 2021

Tog RX 5604 mellem Holstebro og Aarhus H, afgang kl. 05:50, er aflyst
Tog RA 5509 mellem Struer og Thisted, afgang kl. 06:10, er aflyst
Tog RA 5508 mellem Thisted og Struer, afgang kl. 07:42, er aflyst
Tog RA 5429 mellem Aarhus H og Struer, afgang kl. 08:54, er aflyst
Tog RA 2829 mellem Odense og Svendborg, afgang kl. 09:46, er aflyst
Tog RA 2828 mellem Svendborg og Odense, afgang kl. 10:33, er aflyst
Tog 127 mellem Oksbøl og Nr. Nebel, afgang kl. 11:22, er aflyst
Tog RA 127 mellem Varde og Nr. Nebel, afgang kl. 11:00, er aflyst
Tog 128 mellem Nr. Nebel og Varde, afgang kl. 11:56, er aflyst
Tog RA 2845 mellem Ringe og Svendborg, afgang kl. 14:06, er aflyst
Tog RA 4645 mellem Stenstrup og Svendborg, afgang kl. 14:44, er aflyst
Tog RA 2844 mellem Svendborg og Ringe, afgang kl. 14:33, er aflyst
Tog RA 4648 mellem Svendborg og Stenstrup, afgang kl. 15:03, er aflyst
Sporarbejde mellem Skjern og Herning d. 10. februar
Tog RA 4669 mellem Kværndrup og Svendborg, afgang kl. 20:39, er aflyst
Tog RA 4672 mellem Svendborg og Kværndrup, afgang kl. 21:03, er aflyst
Lkf-uddannelse i ETCS på Thybanen

Tre dages ekstra kørsel

Sporarbejde mellem Aarhus og Herning d. 10.-17. februar

Tog RA 5601 mellem Herning og Struer, afgang kl. 06:12, er aflyst
Tog RA 5513 mellem Struer og Thisted, afgang kl. 07:10, er aflyst
Tog RA 5518 mellem Thisted og Struer, afgang kl. 08:42, er aflyst
Tog RA 2820 mellem Svendborg og Odense via Ringe, afgang kl. 08:33, er aflyst
Tog RA 2821 mellem Fruens Bøge og Svendborg via Ringe, afgang kl. 07:52, er aflyst
Tog RA 2825 mellem Odense og Svendborg via Ringe, afgang kl. 08:46, er aflyst
Tog RA 2829 mellem Odense og Svendborg via Ringe, afgang kl. 09:46, er aflyst
Tog RA 2824 mellem Svendborg og Odense via Ringe, afgang kl. 09:03, er aflyst
Tog RA 5314 mellem Herning og Aarhus H via Silkeborg, afgang kl. 08:58, er aflyst
Ovk 165 Hr-Hrm

Bragede gennem bommene på Mads Eg Damgaards Vej: Varebil påkører tog

Tog RA 5317 mellem Herning og Skjern via Kibæk, afgang kl. 09:02, er aflyst
Tog RA 5320 mellem Skjern og Herning via Kibæk, afgang kl. 09:18, er aflyst
Tog RA 2828 mellem Svendborg og Odense via Ringe, afgang kl. 10:33, er aflyst
Tog RA 5326 mellem Alken og Herning via Kibæk, afgang kl. 10:18, er aflyst
Tog RA 5321 mellem Herning og Skjern via Kibæk, afgang kl. 10:02, er aflyst

Aflysning af Ikf-uddannelse i ETCS på Thybanen

Tog RA 5339 mellem Aarhus H og Skjern via Herning, afgang kl. 11:19, er aflyst

Tog RA 2837 mellem Odense og Svendborg via Ringe, afgang kl. 11:46, er aflyst

Togbusser mellem Tinglev og Sønderborg – til kl. 18

Tog RA 2836 mellem Svendborg og Odense via Ringe, afgang kl. 12:33, er aflyst

Tog RA 2845 mellem Odense og Svendborg via Ringe, afgang kl. 13:46, er aflyst

Tog RA 5152 mellem Skjern og Esbjerg via Varde, afgang kl. 13:42, er aflyst

Tog RA 5535 mellem Struer og Thisted via Hurup Thy, planlagt ankomst til Thisted kl. 14:23

Tog RA 2844 mellem Svendborg og Odense via Ringe, afgang kl. 14:33, er aflyst

Tog RA 5161 mellem Esbjerg og Skjern via Varde, afgang kl. 15:03, er aflyst

Tog RA 5358 mellem Skjern og Herning via Kibæk, afgang kl. 16:18, er aflyst

Befordring af godsvogne Hr-Lmv-Vem

Transport af AT AR 2048 Hr-Va

27 aflyste tog torsdag 11. februar 2021

Befordring af godsvogne Vem-Fa

Tog RA 5730 mellem Tønder og Esbjerg via Ribe, afgang kl. 06:57, er aflyst

Tog RA 5725 mellem Esbjerg og Tønder via , afgang kl. 05:31, er aflyst

Tog 5400, 95407, 5413, 5406, 5404 og 5417 alle mellem Aarhus H og Langå via Hinnerup

Tog 4608 mellem Svendborg og Odense via Ringe er aflyst

Tog RA 5410 mellem Langå og Aarhus H via Hinnerup, afgang kl. 07:15, er aflyst

Tog RA 5412 mellem Viborg og Aarhus H via Langå, afgang kl. 07:08, er aflyst

Tog RA 5426 mellem Aarhus H og Viborg via Langå, afgang kl. 07:25, er aflyst

Tog RA 5423 mellem Aarhus H og Langå via Hinnerup, afgang kl. 07:55, er aflyst

Tog RA 5513 mellem Struer og Thisted via Hurup Thy, afgang kl. 07:10, er aflyst

Tog RA 5518 mellem Thisted og Struer via Hurup Thy, afgang kl. 08:42, er aflyst

Tog RA 5416 mellem Langå og Aarhus H via Hinnerup, afgang kl. 08:18, er aflyst

Tog RA 5420 mellem Viborg og Aarhus H via Langå, afgang kl. 08:39, er aflyst

Tog RA 4617 mellem Stenstrup og Svendborg via Svendborg Vest, afgang kl. 07:44, er aflyst

Tog RA 4620 mellem Svendborg og Stenstrup via Svendborg Vest, afgang kl. 08:03, er aflyst

Tog RA 5429 mellem Aarhus H og Langå via Hinnerup, afgang kl. 08:54, er aflyst

Tog RA 5425 mellem Aarhus H og Viborg via Langå, afgang kl. 08:25, er aflyst

Tog RA 5426 mellem Viborg og Aarhus H via Langå, afgang kl. 09:39, er aflyst

Tog RA 5418 mellem Langå og Aarhus H via Hinnerup, afgang kl. 08:48, er aflyst

Tog RA 5607 mellem Herning og Struer via Holstebro, afgang kl. 08:12, er aflyst

Tog RX 5620 mellem Struer og Herning via Holstebro, afgang kl. 09:33, er aflyst

Tog RA 5025 mellem Esbjerg og Ribe via , afgang kl. 09:14, er aflyst

Tog RA 5024 mellem Ribe og Esbjerg via , afgang kl. 09:54, er aflyst

Tog RA 5431 mellem Aarhus H og Viborg via Langå, afgang kl. 09:25, er aflyst

Tog RA 5424 mellem Langå og Aarhus H via Hinnerup, afgang kl. 09:48, er aflyst

Tog RA 5435 mellem Aarhus H og Langå via Hinnerup, afgang kl. 09:54, er aflyst

Tog RA 5432 mellem Viborg og Aarhus H via Langå, afgang kl. 10:39, er aflyst

Tog RA 5437 mellem Aarhus H og Viborg via Langå, afgang kl. 10:25, er aflyst

Tog RA 5438 mellem Viborg og Aarhus H via Langå, afgang kl. 11:39, er aflyst

Tog RA 2825 mellem Stenstrup og Svendborg via Svendborg Vest, afgang kl. 09:16, er aflyst

Tog RA 2824 mellem Svendborg og Stenstrup via Svendborg Vest, afgang kl. 09:33, er aflyst

Tog RA 2829 mellem Svendborg og Stenstrup via Svendborg Vest, afgang kl. 10:33, er aflyst

Tog RA 2828 mellem Svendborg og Stenstrup via Svendborg Vest, afgang kl. 10:33, er aflyst

Tog RA 2829 mellem Stenstrup og Svendborg via Svendborg Vest, afgang kl. 10:16, er aflyst

Tog RA 5453 mellem Aarhus H og Langå via Hinnerup, afgang kl. 12:54, er aflyst

Tog RA 5443 mellem Rødkærsbro og Viborg via Viborg, afgang kl. 12:21, er aflyst

Tog RA 5444 mellem Viborg og Rødkærsbro via Rødkærsbro, afgang kl. 12:39, er aflyst

Tog RA 5479 mellem Aarhus H og Viborg via Langå, afgang kl. 18:31, er i øjeblikket

Tog RA 5083 mellem Esbjerg og Ribe via Bramming, planlagt ankomst til Ribe kl. 21:18

Tog RA 5082 mellem Ribe og Esbjerg via Bramming, planlagt ankomst til Esbjerg kl. 21:57

Aflysning af Ikf-uddannelse i ETCS på Thybanen

39 aflyste tog fredag 12. februar 2021

Weekend med Togbus mellem Holstebro og Struer

Sporarbejde mellem Holstebro og Struer d. 12.-14. februar

Arriva kører i øjeblikket med forsinkelser på ca. 15-30 minutter på strækningen

Tog RA 2616 mellem Ringe og Odense via Årslev, afgang kl. 07:33, er aflyst
 Tog RA 2821 mellem Odense og Svendborg via Ringe, afgang kl. 07:46, er aflyst
 Tog RA 2820 mellem Svendborg og Odense via Ringe, afgang kl. 08:33, er aflyst
 Tog RA 5703 mellem Gredstedbro og Tønder via Ribe, afgang kl. 08:22, er aflyst
 Tog RA 2829 mellem Odense og Svendborg via Ringe, afgang kl. 09:46, er aflyst
 Tog RA 2828 mellem Svendborg og Odense via Ringe, afgang kl. 10:33, er aflyst
 Tog RA 5703 mellem Gredstedbro og Tønder via Ribe, afgang kl. 08:22, er aflyst
 Togene på strækningen mellem Herning og Holstebro via Vildbjerg kører igen planmæssigt
 Tog RA 4624 mellem Ringe og Odense via Fruens Bøge, afgang kl. 09:30, er aflyst
 Tog RA 4625 mellem Odense og Ringe via Fruens Bøge, afgang kl. 09:13, er aflyst
 Tog RA 5702 mellem Tønder og Gredstedbro via Ribe, afgang kl. 09:27, er aflyst
 Tog RA 2833 mellem Odense og Svendborg via Ringe, afgang kl. 10:46, er aflyst
 Tog RA 2832 mellem Svendborg og Odense via Ringe, afgang kl. 11:33, er aflyst
 Tog RA 5376 mellem Herning og Aarhus H via Silkeborg, afgang kl. 20:02, er aflyst
 Tog RA 5713 mellem Gredstedbro og Tønder via Ribe, afgang kl. 18:22, er aflyst
 Tog RA 5712 mellem Tønder og Esbjerg via Ribe, afgang kl. 19:27, er aflyst
 Tog RA 5079 mellem Esbjerg og Ribe via Bramming, afgang kl. 20:55, er aflyst
 Tog RA 5074 mellem Ribe og Esbjerg via Bramming, afgang kl. 21:32, er aflyst
 Tog RA 5421 mellem Aarhus H og Struer via Langå, afgang kl. 07:55, er aflyst
 Tog RA 5434 mellem Struer og Aarhus H via Langå, afgang kl. 09:20, er aflyst
 Forsinkelser mellem Esbjerg og Tønder
 Tog RA 5706 mellem Niebüll og Esbjerg via Ribe, planlagt ankomst til Esbjerg kl. 14:47
 Tog RA 5372 mellem Skanderborg og Aarhus H via Hørning, afgang kl. 20:11, er aflyst
 Tog RA 5383 mellem Aarhus H og Skanderborg via Hørning, afgang kl. 20:30, er aflyst
 Tog RA 5364 mellem Skanderborg og Aarhus H via Hørning, afgang kl. 18:11, er aflyst
 Tog RA 5368 mellem Skanderborg og Aarhus H via Hørning, afgang kl. 19:11, er aflyst
 Tog RA 5375 mellem Aarhus H og Skanderborg via Hørning, afgang kl. 18:30, er aflyst
 Tog RA 5379 mellem Aarhus H og Skanderborg via Hørning, afgang kl. 19:30, er aflyst
 Tog RA 5360 mellem Skanderborg og Aarhus H via Hørning, afgang kl. 17:10, er aflyst
 Tog RA 5371 mellem Aarhus H og Skanderborg via Hørning, afgang kl. 17:30, er aflyst
 Tog RA 5992 mellem Herning og Vejle via Give, afgang kl. 22:58, er aflyst
 Tog RA 5569 mellem Struer og Thisted via Hurup Thy, planlagt ankomst til Thisted kl. 18:20
 I uge 6 blev omkring 174 tog aflyst ? i gennemsnit knap 25 tog hver dag

TRÆKKRAFT

31 **GODSVOGNE**

21 DSB 86 211 4 005-0 Hims i Kandestederne ved Skagen

PERSONVOGNE

TOGSÆT

S-TOG

METRO

FÆRGER

VETERANMATERIEL OSV.

SPECIALKØRETØJER

SKROTBUNKEN

32 **FASTE ANLÆG**

Find to fejl!

La 32. Lg-Str

Endnu en grusgrav på Thybanen

Grurup Grusgrav

Slukning af dagslyssignaler i Str for evigt

Togbusser mellem Holstebro og Struer

Slettede dagslyssignaler i Str for evigt

Slukkede daglyssignaler i Hm

Gennemkørselshastig i Hm er kun 100 km/t.
Ovk 379 i km 195,8 i Hm ugyldiggjort
Nordlige I-signal til Hm fældet
Armindkørselssignal til Øs fældes med skærebrynder
Ovk 141 km 98,226 Vp-Str genåbnet
Etablering af ETCS-strækningen Str-Vp
Sikringsanlæg i Liv
Sikringsanlæg i Vp
Midlertidig signalopstilling mandag 15. februar 2021 – fredag 26. februar 2021
Litteratur om signaler

40 **UDLAND**

Ny trafik med Pågatåg på Lommabanen

41 **DIVERSE**

Medie: Banedanmark vil skære stillinger – præsenteres onsdag

42 **BILAG**

Fortegnelse over forkortelser, Overkørsler, Færdselstavler
Vehicle Keeper Marking Register – VKM, Togekspeditionssteder
Stednavneforkortelser i Jylland, omkring Struer, på Fyn
Stednavneforkortelser på Sjælland, Lolland-Falster, omkring København, omkring Næstved

Jernbanenyheder

Overrubrikker sat med Arial 12 pkt.

Underrubrikker sat med Arial 10 pkt.

Brødtekst sat med Arial 10 pkt.

Figurtekster sat med Arial 9 pkt.

Fodnoter sat med Arial 9 pkt.

Tekstbehandling Corel® WordPerfect® 8 konverteret til Adobe® Acrobat® Reader® DC

Må citeres med tydelig kildeangivelse

Søgemuligheder i Adobe Acrobat Reader DC

For let at kunne finde og læse en tekst **brug** søgemaskinen  eller **Søg efter** ved at taste Ctrl+F.

I feltet **Find** indtastes de(t) ønskede ord, der søges efter. Klik på **Næste** for til at blive ledt dertil.

Ikke altid kan søgefunktionen finde overskriften, idet den kan være ændret lidt.

Der kan også vælges avanceret søgning Shift+Ctrl+F **Søg**, hvor søgekriterierne kan justeres.

Åbn et pdf-dokument for at få en visning af lige sider til venstre og ulige til højre:

Vis, Vis/skjul M, Navigationsruder M, fjern f foran ⁰ Bogmærker, F4 eller klik på N i det grå, venstre panel.

Vis, Vis/skjul M, fjern f foran Fanen Værktøjslinjer Shift+F4 eller klik på M i det grå, højre panel.

Vis, Sidevisning M, sæt f ved Vis forside i tosidevisning. I Værktøjslinjer F8 klik på . Blad til side 2-3.

Kontroller opdatering med **Hjælp**, **Søg efter opdateringer ...** eller lad det ske automatisk under **Rediger indstillinger ..., Indstillinger, Opdateringsprogram** eller med genvejstasterne Ctrl+K.

Tog M 6309 (Str-Sne) kører for fireogtyvende gang

Toget ikke set.
(BL)

Ti 9/2 2021

Tog M 6309 (Str-Sne) kører for femogtyvende gang

Atter en morgen med minus 5 grader og en hård nordøstenvind, så det vil føles som minus 13 grader. Det er vejrmeldingen for **Ur**.

Det er gråvejr, så der cykles ad hovedvej **11 Oddesundvej** til km 8,0 på

Thybanen, der står neden for hovedvejsbroen mellem **Um** og **No**. Der er nemlig ingen skygge fra buskadset langs banen. Afgangstiden fra **Str** for tog 6309 er kl. 9-12, og kl. 09.17½ (+2) passerer DSB MFB 5231+31.

8 km at cykle tilbage til **Str** for at komme ind og sidde i varmen på tog 5523 i spor 2.

Tog RA 5523 (Str-Ti) Str-Ur

Ankomst til **Ur** kl. 10.47½ (+1), og så kommer det spændende, der afgør, om tog 6308 kan fotograferes eller ej: Spor 2 er tomt. Heldigvis, for så vil den ordinære krydsning finde sted i **Bn**, og der vil være 12-13 minutter til at cykle fra **Ur** til et nyt sted for at få et strækningsbillede. Der er 1,9 km til **Tvedhøj** med en cykelparkering nede i grøften.

Tog M 6308 (Sne-Ur) Bn-Ur

I km 41,2 ligger der en hvid gård til højre i motivet, og som ventet – i dag 13½ minut efter ankomst til **Ur** fandt sted – passerer **MFA 5031+31** kl. 11.01 (+½)

Billedet bliver ikke godt, for i kurven er toget længere end gættet. *Om igen en anden dag!*





MF-toget har ti minutters ophold, kl. 11.04-14, i **Ur**, og da fotostederne 12-13 minutter fra **Ur** er »brugte« på denne årstid, må et billede af tog M 6110 (Ur-Sne) springes over og i stedet cykle længere væk fra **Ur**. Der cykles ad cykelstien 2,4 km til en vej, hvor der for elleve år siden ifølge hukommelsen var cyklet i forbindelse med besigtigelser af usikrede ovk mellem **Ur** og **Bn** afholdt af KOMMISSARIUS VED STATENS EKSPROPRIATIONER I JYLLAND. Vejen hedder **Vestergårdsvej**, men nu cykles der i modsat retning. Gården genkendes ikke, men i en efterliggende trekant ved en lund skulle der ligge en ejendom, men det gør der ikke. Så er det den rigtige grusvej, for der var kun den gang ryddet sne hertil.

Efter 0,8 km nås den nedlagte ovk 129. Før nedlæggelse var der tale om at ofre 2-4 millioner kroner på at sikre den, men ovk 129 var meget lidt trafikeret, og det kunne let ses i **vinteren 2010**, at der ikke havde været kørt i sneen i to måneder.

Grurup G, ovk 129 og ovk 128

På lufffotoet fra Krak ses mod NNØ træer, hvor **Grurup G** (grusgrav) eksisterede i årene **1901-1906**. Sporskifte lå N for grusgraven i km 44,4.

De to jordvolde ved ovk 129 i km 44,187 ses tydeligt. På begge side af  den nedlagte ovk 129 står vejtavle  O 45 Spærrebom.

Den nedlagte ovk 128 i km 44,006 kan kun anes ved snediges bevoksning mod S.

(fortsættes under **FASTE ANLÆG**)



Tog M 6310 (Sne-Ur) Bn-Ur ved ovk 128



44
0 MFA 5031+31 runder venstrekurven ved den nedlagte ovk 128 kl. 11.56 (+29).
Da det næste tog skal afgå fra **Bn** 2,4 km borte kl. 12.01½, er der kun tid til gå de 186 meter hen til ovk 129, før toget kommer.

Tog RA 5528 (Ti-Str) Bn-Ur ved ovk 129

AT AR 1014 passerer 12.03½ (±0).

Nu er der masser af tid til at komme til næste fotosted, da tog 5528 skal krydse tog RA 5529 (Str-Ti) i **Hw**. Tog 5529 har ankomst til **Ur** 12.48½, så før kl. 12.50 sker der intet S for **Ur**.

Tog M 6312 (Ur-Str) Ur-Yd ved ovk 102

 Fra vejen **Ny Refsvej** S for **Ur** begynder **Mellemvej** og efter en fald i en S-kurve krydses ovk 102 i km 37,977. Ved at stå på **Ny Refsvej** vil forgrunden meget dekorativt være et  advarselsskilt på hver side af **Mellemvej**. Stedet er bedst sidst på eftermiddagen i solskin, men det kan ikke lade sig gøre med et trevognstog. **Mellemvej** ender i **Gammel Refsvej**! 
MFA 5031+31 er før ovk 102 kl. 12.50½ (+11).



Så er der 71 minutter at vente i kulden, på tog RA 5536 (Ti-Str) skal afgå fra **Ur** kl. 14.04 mod **Str**.
(BL)

On 10/2 2021

Tog M 6311 (Str-Sne) kører for første gang



Der er svagt solskin, og derfor cykles der i god tid ad **Vesterkærvej** forbi **Um Kirke** i retning mod ovk 17 **Str-Um**. Der ligger flere gravhøje rimeligt tæt SØ og S for ovk 17, så måske kan der laves et billede med 😊, der spejler sig i MF-toget fra en sådan? Ikke langt Ø for det nedlagte markled ved ovk 15 ligger en gravhøj med den udhuggede skrift FM (Fredet Mindesmærke), hvorfra der kan laves tre billeder: tog 6311 skråt forfra, vinkelskud med ovk 15 og før ovk 17. De næsten helt snedækkede marker lysner meget op.

FM

Kl. 9.06½ er toget set længe, men solspejlingen sker desværre bag et hegn før fotostedet i km 5,2 fra **Str**. Det er DSB MFA 5039+39 med det nye tognummer 6311. Derefter passerer den nedlagte ovk 15, hvor metalleddene var **gule**. Først 9.07 nås ovk 17 i km 5,939, **Vesterkærvej**.

Tilbringertoget RA 5523 (Str-Ti) afgår fra **Str** kl. 10.07 (±0) mod rejsemålet **Ur**.

Tog M 6308 (Sne-Ur) Bn-Ur

 Der er nu igen 12-13 minutter til at cykle ud langs strækningen for at fotografere MF-toget. Denne gang skal det være ved **Ashøjvejs** underføring under **Thybanen** ved tredje afstandsmærke, der stadig står, trods det er en ETCS-strækning.
 MFB 5239+39 kommer badet i solskin kl. 11.02½ (+½). Desværre er græsmarken **grøn** og ikke hvid her i **Thy**.

Tog M 6315 (Ur-Sne) Ur-Bn

Et vinkelskud med toget på jernbanebroen over den brede vejunderføring er det næste valgte sted. Oppe til venstre ses **Ashøj** med træer rager op. Op er det rigtige udtryk, for **Ashøj** har kote 94 og er det højeste punkt i **Thy**. Korte notater kan læses på <https://da.wikipedia.org/wiki/Ash%C3%B8j>

MFA 5039+39 kører kl. 11.12 (+3½) på jernbanebro over **Ashøjvej**, men et sådant trevognstog er længere end forventet, så enden af **MFB 5239** mangler.

Tog M 6308 (Sne-Ur) Bn-Ur

I går, **tirsdag 9. februar 2021**, fyldte DSB MFA 5031+31 for meget i billedet i kurven V for **Tvedhøj**, så i dagens solskin skal hele MF-toget med på et nyt billede. I læ af træerne er det behageligt at vente, selv om den norske vejrudsigt kl. 6.35 er lige så barsk ud som i går.

I dag bliver det dog MFB 5239+39 og det allerede kl. 11.59½ (+29) i km 41,1 og det med hele toget og den hvide gård til højre.

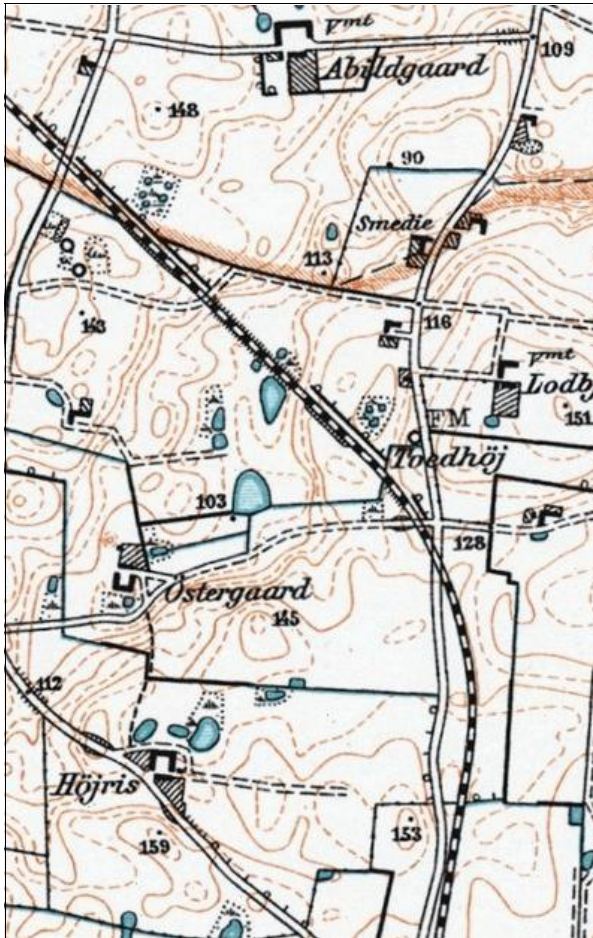

Ovk 121 Ovk 120 Ovk 119 Ovk 118 Ovk 117
Kilde: [Historisk Atlas.dk](https://historiskatlas.dk/), <https://historiskatlas.dk/>,
Lavkantkort 1901-1945

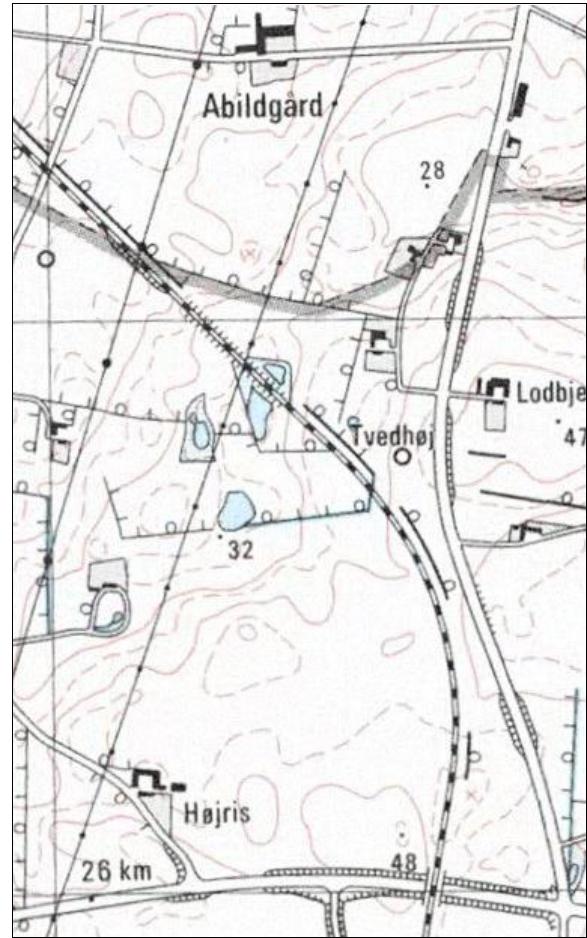

Ovk 121 **Ashøjvej**
Kilde: [Historisk Atlas.dk](https://historiskatlas.dk/), <https://historiskatlas.dk/>,
4 cm kort 1977-1985

At der har eksisteret mange ovk mellem ovk 117 og ovk 122, **Vesterlund.**, kan ses på længdeprofilen. Signaturen *B* betyder *Off. Bivej*, *P* betyder *Privat Vej* og *Pf* betyder *Privat Vej for flere*. 🏠 er et vhs.

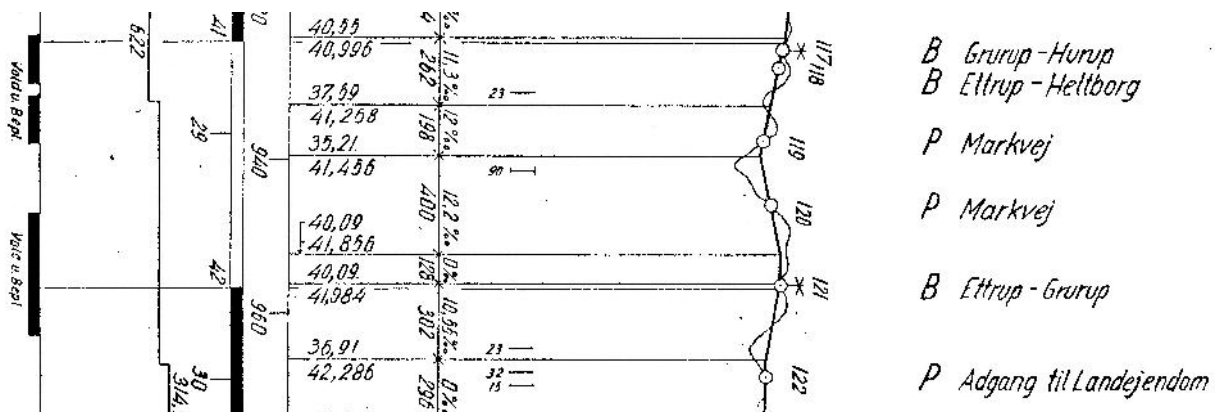

Kilde: Længdeprofil **Struer-Thisted**, Længder 1:20.000, Højder 1:1000, De danske Statsbaner, 1943

Da uddannelsesstoget skal holde i **Ur**, til tog 5528 og 5529 har krydset i **Hw**, rejses der fra **Ur** med det første tog kl. 12.12 (23½) til **Ln** for at få et solskinsbillede med læhegnet i kurven Ø for trinbrættet.

Tog RA 5529 (Str-Ti) Hw-Ln

Det er nu ti minutter efter tog RA 5528 (Ti-Str) er forladt i Ln, til 5529 vil komme.

Ved den nedlagte ovk 62 kommer AT AR 3071 kl. 12.36½ (22).

Tog M 6312 (Ur-Str) Ln-Hw og Hw-UI

Ovk 63 for enden perronen i Ln fik allerede et automatisk advarselsanlæg **tirsdag 4. februar 1958**, og klokkerne (en ny elektronisk lyd) forventes at kunne høres herud, men det er en syngen i skinnerne, der afsløret tog 6312's komme kl. 13.00½ (+12) Ln Hw. Desværre bliver SR-signal 11.5 til ovk 63 dækket. 63

Nu skal MFB 5239+39 vente i Hw, til tog RA 5535 (Str-Ti) er ankommet, før det kan fortsætte mod Str. Vejrudsigten fra i morges – for over seks timer siden – gælder stadig med hensyn til vindhastigheden: 6-9 m/s fra NØ. Der er der kun kræfter til at cykle med omkring 17 km/t. på vejen til Hw.

I Hw er ovk 38 allerede sikret af tog 5535, der skal ankomme 13.29½, så nu er den »kriminell« med at nå ud på den anden side af Hw. Heldigvis er ovk 35a med vejen til **Tambohuse** og **Jegindø** heldigvis ikke sikres, så der nås at cykle ad en jordvej hen til den nedlagte ovk 35. Cyklen standses fem sekunder, før toget kommer, apparatet flås op fra rygsækken, og med et klik kl. 13.31 kommer MFB 5239+39 i hus. **Puha!**

Tænk, at det skulle tage en halv time at cykle fra Ln til Hw!

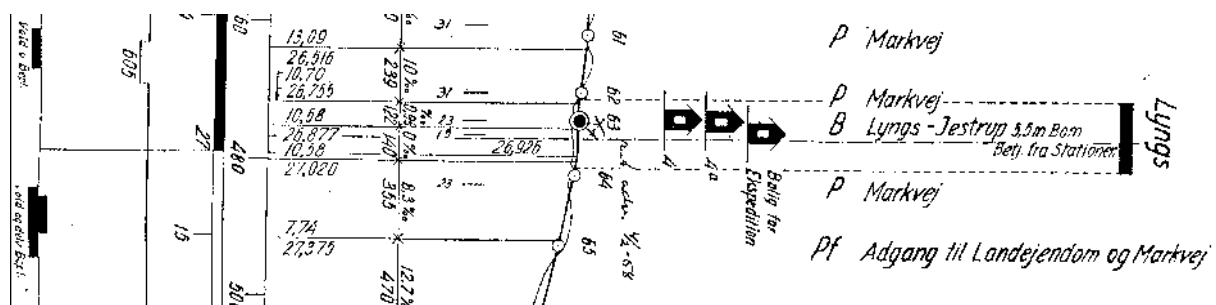

Kilde: Længdeprofil **Struer-Thisted**, Længder 1:20.000, Højder 1:1000, De danske Statsbaner, 1943

Så er der en time at vente på, RA 5536 (Ti-Str) skal afgå fra Hw mod Str.

(BL)

To 11/2 2021

Tog M 6311 (Str-Sne) aflyst

Vejrmeldingen kan ikke være bedre: ☹️

☹️ hele dagen. Den står nu op så

tidligt, at der må være solskin i km 8,2

NØ for hovedvej **11 Odesundvej** på

Thybanen. Til venstre ligger det **mør-**

kerøde vhs 7 fra, før vejbroen blev bygget.

Der ventes ved snediget fra kl. 9.01 til 9.27; så må der gives op. Tog 6311 må være aflyst. Det blev til en 16 km forgæves cykeltur i minus 7 graders frysevejr.

Dét viser sig at være rigtigt ifølge TA 4717 fra i dag, **torsdag 11. februar 2021**, der først blev udstedt kl. 10.18 – 66 minutter **efter** planmæssig afgang!

(BL)

Fr 12/2 2021

Tog M 6311 (Str-Sne) aflyst

I dag skal det ikke gå som i går, hvor

der blev ventet 26 minutter i km 8,4

Um-No på et MF-togsæt, der ikke

kom, så cykelturen bliver lagt omkring

spor 8–10 i **Str**. I spor 10 holder kun til hvide AR-togsæt, og der er næsten ingen fodspor i sneen over

til spor 9. Herved spares en ikke varm cykeltur på 16 km i **210 VC!**

Det viser sig, at allerede kl. 7.56 blev den sidste dags ETCS-uddannelse for DSB-lkf med litra MF

med indbygget DMI på førerbordet aflyst grundet manglende behov.

Det er i aften kl. 20, at sikringsanlægget i **kmp Str** tages ud af drift efter omkring 67 års drift og

erstattes i løbet af weekenden frem til **mandag 15. februar 2021** kl. 4 af en databaseret trafikafvikling

styret af FC VEST i **Fa**.

(BL)



Kilde: YR – Vævarsel for Hørup Thy kl. 7.20



Vejrmelding kl. 7.53 for **Str** og **Ur**.

Vinter på Sydbanen

Det flotte vintervejr skulle naturligvis udnyttes; det er jo også sidste vinter med ME i normal trafik ...



DSB ME 1523 trækker tog RØ 3635 (Kk-Nf) ind i **Lu** med **Køng Kirke** i baggrunden, **fredag 12. februar 2021**.



Krydsning mellem DSB MG sæt 59 + 39 i tog RØ 3643 (Kk-Nf) og DSB ME 1508 skubbende RØ 3634 (Nf-Hgl) i **Oh** **fredag 12. februar 2021**.



Flintinge i km 34,1 på SNNB med pakhus og signal, **fredag 12. februar 2021**.



Nystedbanens underførsel under **Fugleflugtslinjen** set fra **Flintinge** i retning **Toreby T** i km 32,6 **fredag 12. februar 2021**.



DSB ME 1537 passerer i km 120,1 **Masnedsund** mellem **Vo** og **Mn** **fredag 12. februar 2021**.



DSB ME 1537 i km 120,3 mellem **Vo** og **Mn** **fredag 12. februar 2021**. Tognummeret er RØ 3757 (Kk-Nf).



DSB MG 5617+17 + sæt 53 passerer med tog RØ 3745 (Kk-Rf) **Nystedbanens** underførsel – der forsvinder i år – mellem **Nfv** (Nykøbing F Vest) **Rfø** (Rødby Øst). Foto **fredag 12. februar 2021**.

(JSL via BL)

Fr 12/2 2021 – sø 14/2 2021

ERTMS-test på Sydbanen

Fra aften og weekenden over blev der testet ERTMS mellem Næstved og Nykøbing Falster. Der blev ikke kørt med testtog, men al ordinær trafik var indstillet.

(JSL via BL)



PRIVATBANERNE OG ANDRE OPERATØRER

KØREPLANER

Ma 8/2 2021

Tog RA 5501 mellem Struer og Thisted, afgang kl. 04:21, er aflyst. Vi henviser til næste afgang. Aflysningen skyldes signalproblemer. Vi beklager de gener, dette kan medføre. Mvh Arriva Tog.

Kilde: Arriva Tog, sms, **mandag 8. februar 2021** 04:41:55



Afgang

Tog RA 5502 mellem Thisted og Struer, afgang kl. 05:42, er aflyst. Vi henviser til næste afgang. Aflysningen skyldes signalproblemer. Vi beklager de gener, dette kan medføre. Mvh Arriva Tog.

Kilde: Arriva Tog, sms, **mandag 8. februar 2021** 04:46:55



Afgang

Tog 103 mellem Oksbøl og Nr. Nebel, planlagt ankomst til Nr. Nebel kl. 06:30, er i øjeblikket ca. 10 minutter forsinket. Forsinkelsen skyldes signalproblemer. Vi beklager de gener, dette kan medføre. Mvh Arriva Tog.

Kilde: Arriva Tog, sms, **mandag 8. februar 2021** 06:14:49



Tog 5108 mellem Varde og Esbjerg, planlagt ankomst til Esbjerg kl. 06:18, er i øjeblikket ca. 10 minutter forsinket. Forsinkelsen skyldes signalproblemer. Vi beklager de gener, dette kan medføre. Mvh Arriva Tog.

Kilde: Arriva Tog, sms, **mandag 8. februar 2021** 06:17:03



Tog 5603 mellem Herning og Struer, planlagt ankomst til Struer kl. 08:28, er i øjeblikket ca. 10-15 minutter forsinket. Forsinkelsen skyldes materielforhold. Vi beklager de gener, dette kan medføre. Mvh Arriva Tog

Kilde: Arriva Tog, sms, **mandag 8. februar 2021** 07:37:55

Tog RX 5643 mellem Aarhus H og Herning, afgang kl. 15:49, er aflyst. Vi henviser til næste afgang. Aflysningen skyldes afledte virkninger af nedbrudt tog. Vi beklager de gener, dette kan medføre. Mvh Arriva Tog.

Kilde: Arriva Tog, sms, **mandag 8. februar 2021** 16:18:26

Afgang

Tog RA 5358 mellem Herning og Aarhus H, afgang kl. 16:58, er aflyst. Der indsættes bus, som køres af Brøchners Biler. Aflysningen skyldes afledte virkninger af nedbrudt tog. Vær opmærksom på, at bussen kan være forsinket i forhold til den normale køreplan. Vi beklager de gener, dette kan medføre. Mvh. Arriva Tog.

Kilde: Arriva Tog, sms, **mandag 8. februar 2021** 16:31:45



Tog RA 5553 mellem Struer og Thisted, afgang kl. 16:07, er aflyst. Der indsættes bus, som køres af Venø busser. Bussen kører fra Struer kl. 16:45. Aflysningen skyldes materielforhold. Vi beklager de gener, dette kan medføre. Mvh Arriva Tog.

Kilde: Arriva Tog, sms, **mandag 8. februar 2021** 16:39:47



Tog RA 5560 mellem Thisted og Struer, afgang kl. 17:36, er aflyst. Der indsættes bus, som køres af Venø busser. Aflysningen skyldes materielforhold. Vær opmærksom på, at bussen kan være forsinket i forhold til den normale køreplan. Vi beklager de gener, dette kan medføre. Mvh. Arriva Tog.

Kilde: Arriva Tog, sms, **mandag 8. februar 2021** 16:40:27



Tog RA 5365 mellem Aarhus H og Herning, afgang kl. 16:19, er aflyst. Der indsættes bus, som køres af Centrum Turist. Bussen kører fra Aarhus kl. 17:49. Aflysningen skyldes afledte virkninger af nedbrudt tog. Vi beklager de gener, dette kan medføre. Mvh Arriva Tog.

Kilde: Arriva Tog, sms, **mandag 8. februar 2021** 17:13:40



Tog RA 5354 mellem Skanderborg og Aarhus H, afgang kl. 17:03, er aflyst. Vi henviser til næste afgang. Aflysningen skyldes afledte virkninger af nedbrudt tog. Vi beklager de gener, dette kan medføre. Mvh Arriva Tog.

Kilde: Arriva Tog, sms, **mandag 8. februar 2021** 17:24:53

Afgang

Tog RX 5651 mellem Aarhus H og Skanderborg, afgang kl. 17:49, er aflyst. Der indsættes bus, som køres af Centrum turist. Aflysningen skyldes afledte virkninger af nedbrudt tog. Vær opmærksom på, at bussen kan være forsinket i forhold til den normale køreplan. Vi beklager de gener, dette kan medføre. Mvh. Arriva Tog.

Kilde: Arriva Tog, sms, **mandag 8. februar 2021** 17:28:07



Tog RX 5647 mellem Aarhus H og Herning, afgang kl. 16:49, er aflyst. Der indsættes bus, som køres af Centrum turist. Bussen kører fra Aarhus kl. 17:49. Aflysningen skyldes afledte virkninger af nedbrudt tog. Vi beklager de gener, dette kan medføre. Mvh Arriva Tog.

Kilde: Arriva Tog, sms, **mandag 8. februar 2021** 17:31:15



Tog RX 5640 mellem Skanderborg og Aarhus H, afgang kl. 16:33, er aflyst. Vi henviser til næste afgang. Aflysningen skyldes afledte virkninger af nedbrudt tog. Vi beklager de gener, dette kan medføre. Mvh Arriva Tog.

Kilde: Arriva Tog, sms, **mandag 8. februar 2021** 17:34:24

Afgang

Tog RA 5369 mellem Aarhus H og Skanderborg, afgang kl. 17:19, er aflyst. Der indsættes bus, som køres af Centrum Turist. Bussen kører fra Aarhus kl. 17:49. Aflysningen skyldes afledte virkninger af nedbrudt tog. Vi beklager de gener, dette kan medføre. Mvh Arriva Tog.

Kilde: Arriva Tog, sms, **mandag 8. februar 2021** 17:36:27



Tog RA 5362 mellem Herning og Aarhus H, afgang kl. 18:17, er aflyst. Der indsættes bus, som køres af Brøchners biler. Bussen kører fra Herning kl. 18:25. Aflysningen skyldes afledte virkninger af nedbrudt tog. Vi beklager de gener, dette kan medføre. Mvh Arriva Tog.



Kilde: Arriva Tog, sms, **mandag 8. februar 2021** 18:08:10

Tog RA 5366 mellem Herning og Aarhus H, afgang kl. 19:15, er aflyst. Der indsættes bus, som køres af Papuga. Aflysningen skyldes afledte virkninger af nedbrudt tog. Vær opmærksom på, at bussen kan være forsinket i forhold til den normale køreplan. Vi beklager de gener, dette kan medføre. Mvh. Arriva Tog.



Kilde: Arriva Tog, sms, **mandag 8. februar 2021** 18:10:25

Tog RX 5648 mellem Skanderborg og Aarhus H, afgang kl. 18:33, er aflyst. Der indsættes bus, som køres af Horsens turist. Bussen kører fra Skanderborg kl. 19:05. Aflysningen skyldes afledte virkninger af nedbrudt tog. Vi beklager de gener, dette kan medføre. Mvh Arriva Tog.



Kilde: Arriva Tog, sms, **mandag 8. februar 2021** 18:35:11

Tog RA 5377 mellem Aarhus H og Skanderborg, afgang kl. 19:18, er aflyst. Der indsættes bus, som køres af Centrum turist. Aflysningen skyldes afledte virkninger af nedbrudt tog. Vær opmærksom på, at bussen kan være forsinket i forhold til den normale køreplan. Vi beklager de gener, dette kan medføre. Mvh. Arriva Tog.



Kilde: Arriva Tog, sms, **mandag 8. februar 2021** 18:37:27



Nedbrudt DSB-tog Ar-Hc

Ifølge en lkf-fortælling brækkede et tog kørt af litra MF ned mellem **Ar** og **Hc**. Det efterfølgende AT-tog kom kun til SU-signalet for **Ar**, der viste Stop ●. Det måtte køre tilbage til perronerne i **Ar**. Hvilke tognumre, de to tog havde, vides ikke.

(BL)

Ma 8/2 2021 – ti 9/2 2021

Lkf-uddannelse i ETCS på Thybanen

Operatør: DSB
Årsag: Lkf-uddannelse

Tog M 6309 (Str-Sne), MF, 75 km/t.

Str 9.12, Um 18½, No 23, UI 26½, Hw (31)-36, Ln 41½, Yd 48½, Ur 52½, Bn 59-10.06, Hæ 12½, Sne 10.18.

Bemærkning. Bn I spor 2

Tog M 6308 (Sne-Ur), MF, 75 km/t.

Sne 10.35, Hæ 40½, Bn 48-57, Ur 11.04.

Bemærkning. Bn I spor 2

Tog M 6313 (Ur-Sne), MF, 75 km/t.

Ur 11.14, Bn 21-24, Hæ 30½, Sne 11.36.

Bemærkning. Bn I spor 1

Tog M 6310 (Sne-Ur), MF, 75 km/t.

Sne 12.02, Hæ 08½, Bn 16-23, Ur 12.30.

Bemærkning. Bn I spor 2

Tog M 6312 (Ur-Str), MF, 75 km/t.

Ur 13.00, Yd 04½, Ln 12½, Hw (18)-31, UI 37, No 41½, Um 48, Str 13.56.

Bemærkning. Ur I spor 2

Kilde: Toganmeldelses nr. 3291, **tirsdag 26. januar 2020**

Toganmeldelse

– Hvorfor to dages ekstra kørsel?

Den første toganmeldelse, med den første DSB-kørsel har foretaget på **Thybanen** i knap 13 måneder, er bragt i **Jernbanenyheder Uge 50-2020** i kapitlet **KØREPLANER**, og det er nr. TA 524 med kørsel **mandag-fredag** i perioden **mandag 4. januar 2021 til fredag 5. februar 2021**.

Der stod fejlagtigt ved tog M 6313 (Ur-Sne), MF, 75 km/t. i bemærkningen: »Bn I spor 2«. Der skulle have stået »Bn I spor 1«

TA 3291 er identisk med tog TA 524.

At der blev tillyst to kørsel to dage mere end de oprindelige 25 dage må skyldes:

Mandag 4. januar 2021 skinnebrud ved **Far** (Farre) og ingen MF i **Str**, der kunne køre på en ETCS-strækning.

Mandag 25. januar 2021 kørte der ingen tog på **Thybanen**, da fra **Str** i km 0,0 til km 3,6 **Str-Um** var ATC-strækningen ombygget til ETCS-strækningen og nye bomdrev på ovk 05a i km 1,0.

(BL)

Ma 8/2 2021 – sø 28/2 2021

Sporarbejde mellem Aarhus og Struer d. 8.-28. februar

Der er fra mandag d. 08-02-2021 til søndag d. 28-02-2021 sporarbejde mellem Aarhus H og Struer. Der er derfor ændringer i køreplanen i tidsrummet 03:00 til 02:00. Se mere på www.arriva.dk



Kilde: Arriva Tog, sms, **søndag 31. januar 2021** 12:14:40

(BL)

Ti 9/2 2021

Tog RA 5509 mellem Struer og Thisted, afgang kl. 06:10, er aflyst. Vi henviser til næste afgang. Aflysningen skyldes materielforhold. Vi beklager de gener, dette kan medføre. Mvh Arriva Tog.

Afgang

Kilde: Arriva Tog, sms, **tirsdag 9. februar 2021** 06:36:53

Tog RA 5508 mellem Thisted og Struer, afgang kl. 07:42, er aflyst. Vi henviser til næste afgang. Aflysningen skyldes materielforhold. Vi beklager de gener, dette kan medføre. Mvh Arriva Tog.

Afgang

Kilde: Arriva Tog, sms, **tirsdag 9. februar 2021** 06:37:55

Tog RA 5411 mellem Hinnerup og Viborg, afgang kl. 06:07, er aflyst. Vi henviser til næste afgang. Aflysningen skyldes materielforhold. Vi beklager de gener, dette kan medføre. Mvh Arriva Tog.

Afgang

Kilde: Arriva Tog, sms, **tirsdag 9. februar 2021** 06:41:19

Tog RA 5412 mellem Viborg og Aarhus H, afgang kl. 07:08, er aflyst. Vi henviser til næste afgang. Aflysningen skyldes materielforhold. Vi beklager de gener, dette kan medføre. Mvh Arriva Tog.

Afgang

Kilde: Arriva Tog, sms, **tirsdag 9. februar 2021** 06:44:16

Tog RA 5406 mellem Langå og Aarhus H, afgang kl. 06:46, er aflyst. Vi henviser til næste afgang. Aflysningen skyldes afledte virkninger af materielforhold. Vi beklager de gener, dette kan medføre. Mvh Arriva Tog.

Afgang

Kilde: Arriva Tog, sms, **tirsdag 9. februar 2021** 06:55:49

Tog RA 5417 mellem Aarhus H og Struer, afgang kl. 06:54, er aflyst. Der indsættes bus, som køres af Centrum Turist. Bussen kører fra Aarhus H kl. 07:45. Aflysningen skyldes afledte virkninger af materielforhold. Vi beklager de gener, dette kan medføre. Mvh Arriva Tog.



Kilde: Arriva Tog, sms, **tirsdag 9. februar 2021** 07:10:08

Tog RA 5419 mellem Aarhus H og Viborg, afgang kl. 07:25, er aflyst. Vi henviser til næste afgang. Aflysningen skyldes afledte virkninger af materielforhold. Vi beklager de gener, dette kan medføre. Mvh Arriva Tog.

Afgang

Kilde: Arriva Tog, sms, **tirsdag 9. februar 2021** 07:24:11

Tog RA 5410 mellem Langå og Aarhus H, afgang kl. 07:15, er aflyst. Der indsættes bus, som køres af Papuga Busser. Bussen kører fra Langå kl. 07:50. Aflysningen skyldes afledte virkninger af materielforhold. Vi beklager de gener, dette kan medføre. Mvh Arriva Tog



Kilde: Arriva Tog, sms, **tirsdag 9. februar 2021** 07:30:11

Tog RA 5420 mellem Viborg og Aarhus H, afgang kl. 08:39, er aflyst. Vi henviser til næste afgang. Aflysningen skyldes afledte virkninger af materielforhold. Vi beklager de gener, dette kan medføre. Mvh Arriva Tog.

Afgang

Kilde: Arriva Tog, sms, **tirsdag 9. februar 2021** 07:46:09

Tog RA 5423 mellem Aarhus H og Struer, afgang kl. 07:55, er aflyst. Der indsættes bus, som køres af Centrum Turist. Bussen kører fra Aarhus H kl. 08:20. Aflysningen skyldes afledte virkninger af materielforhold. Vi beklager de gener, dette kan medføre. Mvh Arriva Tog.



Kilde: Arriva Tog, sms, **tirsdag 9. februar 2021** 08:17:16

Tog RA 5416 mellem Langå og Aarhus H, afgang kl. 08:18, er aflyst. Der indsættes bus, som køres af Papuga Bus. Bussen kører fra Langå kl. 09:00. Aflysningen skyldes afledte virkninger af materielforhold. Vi beklager de gener, dette kan medføre. Mvh Arriva Tog.



Kilde: Arriva Tog, sms, **tirsdag 9. februar 2021** 08:39:35

Tog RA 5418 mellem Langå og Aarhus H, afgang kl. 08:48, er aflyst. Der indsættes bus, som køres af Papuga Bus. Bussen kører fra Langå kl. 09:00. Aflysningen skyldes afledte virkninger af materielforhold. Vi beklager de gener, dette kan medføre. Mvh Arriva Tog.



Kilde: Arriva Tog, sms, **tirsdag 9. februar 2021** 08:57:53

Tog RA 5429 mellem Aarhus H og Langå, afgang kl. 08:54, er aflyst. Der indsættes bus, som køres af PP Busser. Bussen kører fra Aarhus H kl. 09:25. Aflysningen skyldes afledte virkninger af materielforhold. Vi beklager de gener, dette kan medføre. Mvh Arriva Tog.



Kilde: Arriva Tog, sms, **tirsdag 9. februar 2021** 09:26:34

Tog RA 5424 mellem Langå og Aarhus H, afgang kl. 09:48, er aflyst. Der indsættes bus, som køres af Centrum Turist. Aflysningen skyldes afledte virkninger af materielforhold. Vær opmærksom på, at bussen kan være forsinket i forhold til den normale køreplan. Vi beklager de gener, dette kan med medføre. Mvh. Arriva Tog.



Kilde: Arriva Tog, sms, **tirsdag 9. februar 2021** 09:29:23

Tog RA 5431 mellem Aarhus H og Langå, afgang kl. 09:25, er aflyst. Der indsættes bus, som køres af PP Busser. Aflysningen skyldes afledte virkninger af materielforhold. Vær opmærksom på, at bussen kan være forsinket i forhold til den normale køreplan. Vi beklager de gener, dette kan med medføre. Mvh. Arriva Tog.



Kilde: Arriva Tog, sms, **tirsdag 9. februar 2021** 09:33:35

Tog RA 5420 mellem Langå og Aarhus H, afgang kl. 09:18, er aflyst. Der indsættes bus, som køres af Centrum Turist. Aflysningen skyldes afledte virkninger af materielforhold. Vær opmærksom på, at bussen kan være forsinket i forhold til den normale køreplan. Vi beklager de gener, dette kan med medføre. Mvh. Arriva Tog.



Kilde: Arriva Tog, sms, **tirsdag 9. februar 2021** 09:34:52

Tog RA 5435 mellem Aarhus H og Langå, afgang kl. 09:54, er aflyst. Der indsættes bus, som køres af Papuga Bus. Bussen kører fra Aarhus H kl. 10:00. Aflysningen skyldes afledte virkninger af materielforhold. Vi beklager de gener, dette kan medføre. Mvh Arriva Tog.



Kilde: Arriva Tog, sms, **tirsdag 9. februar 2021** 09:35:19

Tog RA 5424 mellem Langå og Aarhus H, afgang kl. 09:48, er aflyst. Der indsættes bus, som køres af Centrum Turist. Aflysningen skyldes afledte virkninger af materielforhold. Vær opmærksom på, at bussen kan være forsinket i forhold til den normale køreplan. Vi beklager de gener, dette kan med medføre. Mvh. Arriva Tog.



Kilde: Arriva Tog, sms, **tirsdag 9. februar 2021** 09:36.28

Tog RA 5624 mellem Struer og Aarhus H, afgang kl. 10:33, er aflyst. Vi henviser til næste afgang. Aflysningen skyldes materielforhold. Vi beklager de gener, dette kan medføre. Mvh Arriva Tog.

Kilde: Arriva Tog, sms, **tirsdag 9. februar 2021** 11:03:50

Afgang

Tog RX 5631 mellem Aarhus H og Struer, afgang kl. 12:49, er aflyst. Vi henviser til næste afgang. Aflysningen skyldes materielforhold. Vi beklager de gener, dette kan medføre. Mvh Arriva Tog.

Kilde: Arriva Tog, sms, **tirsdag 9. februar 2021** 11:56:04

Afgang

Tog RA 5450 mellem Langå og Aarhus H, afgang kl. 14:18, er aflyst. Vi henviser til næste afgang. Aflysningen skyldes afledte virkninger af materielforhold. Vi beklager de gener, dette kan medføre. Mvh Arriva Tog.

Kilde: Arriva Tog, sms, **tirsdag 9. februar 2021** 13:21:07

Afgang

Tog RA 5449 mellem Aarhus H og Langå, afgang kl. 12:25, er aflyst. Vi henviser til næste afgang. Aflysningen skyldes afledte virkninger af materielle forhold. Vi beklager de gener, dette kan medføre. Mvh Arriva Tog.

Kilde: Arriva Tog, sms, **tirsdag 9. februar 2021** 13:23:21

Afgang

Tog RA 5455 mellem Aarhus H og Viborg, afgang kl. 13:25, er aflyst. Vi henviser til næste afgang. Aflysningen skyldes materielle forhold. Vi beklager de gener, dette kan medføre. Mvh Arriva Tog.

Kilde: Arriva Tog, sms, **tirsdag 9. februar 2021** 13:32:00

Afgang

Rettelse til tidligere information. Tog RA 5450 mellem Viborg og Aarhus H med afgang kl. 13:39 er aflyst fra Viborg til Langå.. Vi beklager den tidligere udmelding. Mvh Arriva Tog

Kilde: Arriva Tog, sms, **tirsdag 9. februar 2021** 13:33:52

Afgang

Rettelse til tidligere information. Tog RA 5449 mellem Aarhus H og Struer med afgang kl. 13:00 er aflyst fra Langå til Viborg. Vi beklager den tidligere udmelding. Mvh Arriva Tog

Kilde: Arriva Tog, sms, **tirsdag 9. februar 2021** 13:37:52

Afgang

Tog RA 5535 mellem Struer og Thisted, afgang kl. 13:07, er aflyst. Vi henviser til næste afgang. Aflysningen skyldes materielforhold. Vi beklager de gener, dette kan medføre. Mvh Arriva Tog.

Kilde: Arriva Tog, sms, **tirsdag 9. februar 2021** 13:38:53

Afgang

Tog RA 5456 mellem Viborg og Aarhus H, afgang kl. 14:39, er aflyst. Vi henviser til næste afgang. Aflysningen skyldes materielle forhold. Vi beklager de gener, dette kan medføre. Mvh Arriva Tog.

Kilde: Arriva Tog, sms, **tirsdag 9. februar 2021** 13:41:16

Afgang

Tog RA 5542 mellem Thisted og Struer, afgang kl. 14:30, er aflyst. Vi henviser til næste afgang. Aflysningen skyldes materielle forhold. Vi beklager de gener, dette kan medføre. Mvh Arriva Tog.

Kilde: Arriva Tog, sms, **tirsdag 9. februar 2021** 13:45:52

Afgang

Tog RA 5473 mellem Aarhus H og Viborg, afgang kl. 16:25, er aflyst. Vi henviser til næste afgang. Aflysningen skyldes materielforhold. Vi beklager de gener, dette kan medføre. Mvh Arriva Tog.

Kilde: Arriva Tog, sms, **tirsdag 9. februar 2021** 16:09:07

Afgang

Tog RA 5474 mellem Viborg og Aarhus H, afgang kl. 17:39, er aflyst. Vi henviser til næste afgang. Aflysningen skyldes materielforhold. Vi beklager de gener, dette kan medføre. Mvh Arriva Tog.

Kilde: Arriva Tog, sms, **tirsdag 9. februar 2021** 16:11:05

Afgang

Tog RA 5968 mellem Struer og Herning, afgang kl. 17:03, er aflyst. Vi henviser til næste afgang. Aflysningen skyldes personaleforhold. Vi beklager de gener, dette kan medføre. Mvh Arriva Tog.  Afgang

Kilde: Arriva Tog, sms, **tirsdag 9. februar 2021** 16:27:53

Tog RA 5953 mellem Herning og Struer, afgang kl. 18:00, er aflyst. Vi henviser til næste afgang. Aflysningen skyldes personaleforhold. Vi beklager de gener, dette kan medføre. Mvh Arriva Tog.  Afgang

Kilde: Arriva Tog, sms, **tirsdag 9. februar 2021** 16:30:20

32 tog aflyst tirsdag 9. februar 2021. (BL)

On 10/2 2021

Tog RX 5604 mellem Holstebro og Aarhus H, afgang kl. 05:50, er aflyst. Vi henviser til næste afgang. Aflysningen skyldes materielforhold. Vi beklager de gener, dette kan medføre. Mvh Arriva Tog. Afgang

Kilde: Arriva Tog, sms, **onsdag 10. februar 2021** 06:13:21

Tog RA 5509 mellem Struer og Thisted, afgang kl. 06:10, er aflyst. Vi henviser til næste afgang. Aflysningen skyldes signalproblemer. Vi beklager de gener, dette kan medføre. Mvh Arriva Tog.  Afgang

Kilde: Arriva Tog, sms, **onsdag 10. februar 2021** 06:29:29

Tog RA 5508 mellem Thisted og Struer, afgang kl. 07:42, er aflyst. Vi henviser til næste afgang. Aflysningen skyldes signalproblemer. Vi beklager de gener, dette kan medføre. Mvh Arriva Tog.  Afgang

Kilde: Arriva Tog, sms, **onsdag 10. februar 2021** 06:32:11

Tog RA 5429 mellem Aarhus H og Struer, afgang kl. 08:54, er aflyst. Vi henviser til næste afgang. Aflysningen skyldes afledte virkninger af materielforhold. Vi beklager de gener, dette kan medføre. Mvh Arriva Tog. Afgang

Kilde: Arriva Tog, sms, **onsdag 10. februar 2021** 07:35:45

Tog RA 2829 mellem Odense og Svendborg, afgang kl. 09:46, er aflyst. Vi henviser til næste afgang. Aflysningen skyldes fejl på sporet. Vi beklager de gener, dette kan medføre. Mvh Arriva Tog.  Afgang

Kilde: Arriva Tog, sms, **onsdag 10. februar 2021** 09:45:00

Tog RA 2828 mellem Svendborg og Odense, afgang kl. 10:33, er aflyst. Vi henviser til næste afgang. Aflysningen skyldes fejl på sporet. Vi beklager de gener, dette kan medføre. Mvh Arriva Tog.  Afgang

Kilde: Arriva Tog, sms, **onsdag 10. februar 2021** 09:46:26

Tog 127 mellem Oksbøl og Nr. Nebel, afgang kl. 11:22, er aflyst. Der indsættes bus, som køres af Blåvandshuk Busser. Bussen kører fra Oksbøl kl. 11:40. Aflysningen skyldes . Vi beklager de gener, dette kan medføre. Mvh Arriva Tog.  Afgang

Kilde: Arriva Tog, sms, **onsdag 10. februar 2021** 11:40:08

Tog RA 127 mellem Varde og Nr. Nebel, afgang kl. 11:00, er aflyst. Der indsættes taxa fra Vrøgum TAXI, kl. 11:50. Aflysningen skyldes materielforhold. Vi beklager de gener, dette kan medføre. Mvh Arriva Tog.  Afgang

Kilde: Arriva Tog, sms, **onsdag 10. februar 2021** 11:41:22

Tog 128 mellem Nr. Nebel og Varde, afgang kl. 11:56, er aflyst. Der indsættes bus, som køres af Folmann Busser. Bussen kører fra Nr. Nebel kl. 12:10. Aflysningen skyldes materielforhold. Vi beklager de gener, dette kan medføre. Mvh Arriva Tog.  Afgang

Kilde: Arriva Tog, sms, **onsdag 10. februar 2021** 11:44:20

Tog RA 2845 mellem Ringe og Svendborg, afgang kl. 14:06, er aflyst. Vi henviser til næste afgang. Aflysningen skyldes materielle forhold. Vi beklager de gener, dette kan medføre. Mvh Arriva Tog.

Kilde: Arriva Tog, sms, **onsdag 10. februar 2021** 14:37:02

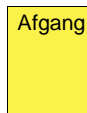

Tog RA 4645 mellem Stenstrup og Svendborg, afgang kl. 14:44, er aflyst. Vi henviser til næste afgang. Aflysningen skyldes materielle forhold. Vi beklager de gener, dette kan medføre. Mvh Arriva Tog.

Kilde: Arriva Tog, sms, **onsdag 10. februar 2021** 14:39:24

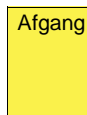

Tog RA 2844 mellem Svendborg og Ringe, afgang kl. 14:33, er aflyst. Vi henviser til næste afgang. Aflysningen skyldes materielle forhold. Vi beklager de gener, dette kan medføre. Mvh Arriva Tog.

Kilde: Arriva Tog, sms, **onsdag 10. februar 2021** 14:40:02

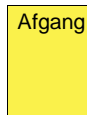

Tog RA 4648 mellem Svendborg og Stenstrup, afgang kl. 15:03, er aflyst. Vi henviser til næste afgang. Aflysningen skyldes materielle forhold. Vi beklager de gener, dette kan medføre. Mvh Arriva Tog.

Kilde: Arriva Tog, sms, **onsdag 10. februar 2021** 14:42:14

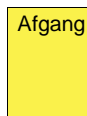

Sporarbejde mellem Skjern og Herning d. 10. februar

Der er onsdag d. 10-02-2021 sporarbejde mellem Skjern og Herning. Der er derfor ændringer i køreplanen i tidsrummet mellem 20:00 og 01:00. Læs mere på www.arriva.dk

Kilde: Arriva Tog, sms, **onsdag 3. februar 2021** 10:14:38



Tog RA 4669 mellem Kværndrup og Svendborg, afgang kl. 20:39, er aflyst. Vi henviser til næste afgang. Aflysningen skyldes materielle forhold. Vi beklager de gener, dette kan medføre. Mvh Arriva Tog.

Kilde: Arriva Tog, sms, **onsdag 10. februar 2021** 20:38:14

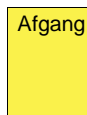

Tog RA 4672 mellem Svendborg og Kværndrup, afgang kl. 21:03, er aflyst. Vi henviser til næste afgang. Aflysningen skyldes materielle forhold. Vi beklager de gener, dette kan medføre. Mvh Arriva Tog.

Kilde: Arriva Tog, sms, **onsdag 10. februar 2021** 20:41:22

(BL)

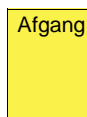

On 10/2 2021 – fr 12/2 2021

Lkf-uddannelse i ETCS på Thybanen

Operatør: DSB
Årsag: Lkf-uddannelse

Tog M 6311 (Str-Sne), MF, 75 km/t.
Str 9.12, Um 18½, No 23, UI 26½, Hw (31)-36, Ln 41½, Yd 48½, Ur 52½, Bn 59-10.06, Hæ 12½, Sne 10.18.
Bemærkning. Bn I spor 2

Tog M 6308 (Sne-Ur), MF, 75 km/t.
Sne 10.35, Hæ 40½, Bn 48-57, Ur 11.04.
Bemærkning. Bn I spor 2

Tog M 6315 (Ur-Sne), MF, 75 km/t.
Ur 11.14, Bn 21-24, Hæ 30½, Sne 11.36.
Bemærkning. Bn I spor 1

Tog M 6310 (Sne-Ur), MF, 75 km/t.
Sne 12.02, Hæ 08½, Bn 16-23, Ur 12.30.
Bemærkning. Bn I spor 2

Tog M 6312 (Ur-Str), MF, 75 km/t.
Ur 13.00, Yd 04½, Ln 12½, Hw (18)-31, UI 37, No 41½, Um 48, Str 13.56.

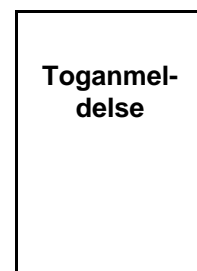

Bemærkning. Ur I spor 2

Kilde: Toganmeldelses nr. 3821, **onsdag 9. december 2020**

Tre dages ekstra kørsel

De to første toganmeldelser, nr. 524 og 3291, er identiske og mæge til TA 3821. Der er kun ændret to tognumre:

tog M 6309 (Str-Sne) til tog M 6311 (Str-Sne)

tog M 6313 (Ur-Sne) til tog M 6315 (Ur-Sne)

Den komplette toganmeldelse nr. 524 er bragt i **Jernbanenyheder Uge 50-2020** i kapitlet **KØREPLANER**.

(BL)

On 10/2 2021 – on 17/2 2021

Sporarbejde mellem Aarhus og Herning d. 10.-17. februar

Der er fra onsdag d. 10-02-2021 til onsdag d. 17-02-2021 sporarbejde mellem Aarhus H og Herning. Der er derfor ændringer i køreplanen i tidsrummet 22:00 til 02:00. Se mere på www.arriva.dk



Kilde: Arriva Tog, sms, **onsdag 3. februar 2021** 09:20:17

(BL)

To 11/2 2021

Tog RA 5601 mellem Herning og Struer, afgang kl. 06:12, er aflyst. Vi henviser til næste afgang. Aflysningen skyldes fejl på sporet. Vi beklager de gener, dette kan medføre. Mvh Arriva Tog.



Afgang

Kilde: Arriva Tog, sms, **torsdag 11. februar 2021** 06:09:41

Tog RA 5513 mellem Struer og Thisted, afgang kl. 07:10, er aflyst. Der indsættes bus, som køres af Venø Busser. Aflysningen skyldes afledte virkninger af fejl på sporet. Vær opmærksom på, at bussen kan være forsinket i forhold til den normale køreplan. Vi beklager de gener, dette kan medføre. Mvh. Arriva Tog.



Kilde: Arriva Tog, sms, **torsdag 11. februar 2021** 06:28:42

Tog RA 5518 mellem Thisted og Struer, afgang kl. 08:42, er aflyst. Der indsættes bus, som køres af Venø Busser. Aflysningen skyldes afledte virkninger af fejl på sporet. Vær opmærksom på, at bussen kan være forsinket i forhold til den normale køreplan. Vi beklager de gener, dette kan medføre. Mvh. Arriva Tog.



Kilde: Arriva Tog, sms, **torsdag 11. februar 2021** 06:28:48

Tog RA 2820 mellem Svendborg og Odense via Ringe, afgang kl. 08:33, er aflyst. Vi henviser til næste afgang. Aflysningen skyldes fejl på sporet. Vi beklager de gener, dette kan medføre. Mvh Arriva Tog.



Afgang

Kilde: Arriva Tog, sms, **torsdag 11. februar 2021** 08:16:15

Tog RA 2821 mellem Fruens Bøge og Svendborg via Ringe, afgang kl. 07:52, er aflyst. Vi henviser til næste afgang. Aflysningen skyldes fejl på sporet. Vi beklager de gener, dette kan medføre. Mvh Arriva Tog.



Afgang

Kilde: Arriva Tog, sms, **torsdag 11. februar 2021** 08:17:13

Tog RA 2825 mellem Odense og Svendborg via Ringe, afgang kl. 08:46, er aflyst. Vi henviser til næste afgang. Aflysningen skyldes fejl på sporet. Vi beklager de gener, dette kan medføre. Mvh Arriva Tog.



Afgang

Kilde: Arriva Tog, sms, **torsdag 11. februar 2021** 08:20:13

Tog RA 2829 mellem Odense og Svendborg via Ringe, afgang kl. 09:46, er aflyst. Vi henviser til næste afgang. Aflysningen skyldes fejl på sporet. Vi beklager de gener, dette kan medføre. Mvh Arriva Tog.



Afgang

Kilde: Arriva Tog, sms, **torsdag 11. februar 2021** 08:22:15

Tog RA 2824 mellem Svendborg og Odense via Ringe, afgang kl. 09:03, er aflyst. Vi henviser til næste afgang. Aflysningen skyldes fejl på sporet. Vi beklager de gener, dette kan medføre. Mvh Arriva Tog.



Afgang

Kilde: Arriva Tog, sms, **torsdag 11. februar 2021** 08:35:08

Tog RA 5314 mellem Herning og Aarhus H via Silkeborg, afgang kl. 08:58, er aflyst. Vi henviser til næste afgang. Aflysningen skyldes påkørsel af bil. Vi beklager de gener, dette kan medføre. Mvh Arriva Tog.



Afgang

Kilde: Arriva Tog, sms, **torsdag 11. februar 2021** 08:55:13
(BL)

Info fra DIS kl. 09.15

Politiet har frigivet toget og strækning efter påkørslen.

Operatør: Arriva
Årsag: Driftsforstyrrelser (eksterne forhold)

Aflyses:

Tog RA 5314 (Hr-Ar)

Kilde: Toganmeldelse nr. 4688, **torsdag 11. februar 2021**
(OD via BL)

Toganmel-
delse

Ovk 165 Hr-Hrm

Sammenstødet skete i ovk 165 i km 73,6, **Mads Eg Damgaards Vej**. Den ligger mellem stationsgrænsen i km 73,5 til **Hr** og **Hrm** i km 73,7.

Læs om den beskadigede varebil:

Bragede gennem bommene på Mads Eg Damgaards Vej: Varebil påkører tog

HERNING Flere togafgange er torsdag formiddag aflyst som følge af et uheld, der fandt sted ved ni-tiden tæt ved MCH Messecenter Herning.

...

Kilde: **HERNINGFOLKEBLAD**, **torsdag 11. februar 2021** 09:20

<https://www.herningfolkeblad.dk/artikel/0fce7d82-c116-40ae-a70b-d05ccb599de2/>

Tog RA 5317 mellem Herning og Skjern via Kibæk, afgang kl. 09:02, er aflyst. Der indsættes bus, som køres af Brøchners Biler. Bussen kører fra Herning kl. 09:15. Aflysningen skyldes påkørsel af bil. Vi beklager de gener, dette kan medføre. Mvh Arriva Tog.



Kilde: Arriva Tog, sms, **torsdag 11. februar 2021** 09:07:00

Tog RA 5320 mellem Skjern og Herning via Kibæk, afgang kl. 09:18, er aflyst. Der indsættes bus, som køres af Folmann. Bussen kører fra Skjern kl. 09:22. Aflysningen skyldes påkørsel af bil. Vi beklager de gener, dette kan medføre. Mvh Arriva Tog.



Kilde: Arriva Tog, sms, **torsdag 11. februar 2021** 09:08:35

Tog RA 2828 mellem Svendborg og Odense via Ringe, afgang kl. 10:33, er aflyst. Vi henviser til næste afgang. Aflysningen skyldes fejl på sporet. Vi beklager de gener, dette kan medføre. Mvh Arriva Tog.



Afgang

Kilde: Arriva Tog, sms, **torsdag 11. februar 2021** 09:34:02

Tog RA 5326 mellem Alken og Herning via Kibæk, afgang kl. 10:18, er aflyst. Der indsættes bus, som køres af Brøchners Biler. Aflysningen skyldes afledte virkninger af påkørsel af bil. Vær opmærksom på, at bussen kan være forsinket i forhold til den normale køreplan. Vi beklager de gener, dette kan med medføre. Mvh. Arriva Tog.



Kilde: Arriva Tog, sms, **torsdag 11. februar 2021** 10:11:27

Tog RA 5321 mellem Herning og Skjern via Kibæk, afgang kl. 10:02, er aflyst. Der indsættes bus, som køres af Folmann busser. Bussen kører fra Herning kl. 10:20. Aflysningen skyldes afledte virkninger af bilpåkørsel. Vi beklager de gener, dette kan medføre. Mvh Arriva Tog.



Kilde: Arriva Tog, sms, **torsdag 11. februar 2021 10:12:05**

Aflysning af lkf-uddannelse i ETCS på Thybanen

Operatør: DSB
Årsag: Lkf-uddannelse

Toganmeldelse

Aflyses:

Tog M 6308 (Sne-Ur)
Tog M 6311 (Str-Sne)
Tog M 6312 (Ur-Str)
Tog M 6315 (Ur-Sne)

Kilde: Toganmeldelses nr. 4717, **torsdag 11. februar 2021 10.18**

Kommentar

De fire tog er tillyst i TA 3821 gældende **onsdag 10. februar 2021 – fredag 12. februar 2021**. Tog 6311 har afgang fra **Str** kl. 9.12, men allerede 1½ time før afgang var der intet MF-materiel at køre med. Aflysning udsendes først 66 minutter efter planmæssig afgang. Mærkelig nok står tog M 6310 (Sne-Ur) IKKE anført, men det har også været aflyst.

(BL)

Tog RA 5339 mellem Aarhus H og Skjern via Herning, afgang kl. 11:19, er aflyst. Vi henviser til næste afgang. Aflysningen skyldes afledte virkninger af påkørsel af bil. Vi beklager de gener, dette kan medføre. Mvh Arriva Tog.



Afgang

Kilde: Arriva Tog, sms, **torsdag 11. februar 2021 10:40:35**

Tog RA 2837 mellem Odense og Svendborg via Ringe, afgang kl. 11:46, er aflyst. Vi henviser til næste afgang. Aflysningen skyldes materielforhold. Vi beklager de gener, dette kan medføre. Mvh Arriva Tog.

Afgang

Kilde: Arriva Tog, sms, **torsdag 11. februar 2021 10:41:19**

Forside > Trafikinformation > Dagens ændringer > Ændringer i trafikken >

Togbusser mellem Tinglev og Sønderborg – til kl. 18



Tinglev-Sønderborg

Vi skal have repareret en skinne på strækningen mellem Tinglev og Sønderborg. Derfor kører der Togbusser mellem Tinglev og Sønderborg. Togbusserne kører ind om Gråsten og Klipleve undervejs.

Bussen fra Sønderborg fortsætter mod Fredericia, da den ikke når toget i Tinglev.

Togene kører normalt mellem Fredericia og Tinglev.

Vi forventer, at togene kan begynde at køre igen kl. ca. 18.

- Første tog fra Sønderborg bliver Lyn 970 kl. 19.34.
- Første tog fra Tinglev bliver Lyn 959 fra Tinglev kl. 18.49.

Kilde: **torsdag 11. februar 2021 11:14**, kopieret kl. 15.50

<https://www.dsb.dk/trafikinformation/andringer-i-trafik-og-drift/andringer-i-trafik-og-drift/fr---tinglev-sonderborg-skinnefejl/>

Skinnebruddet var rapporteret allerede kl. 10, og det skulle være sket omkring **Gst**.

(BL)



Tog RA 2836 mellem Svendborg og Odense via Ringe, afgang kl. 12:33, er aflyst. Vi henviser til næste afgang. Aflysningen skyldes materielforhold. Vi beklager de gener, dette kan medføre. Mvh Arriva Tog.

Kilde: Arriva Tog, sms, **torsdag 11. februar 2021 12:01:58**

Afgang

Tog RA 2845 mellem Odense og Svendborg via Ringe, afgang kl. 13:46, er aflyst. Vi henviser til næste afgang. Aflysningen skyldes materielforhold. Vi beklager de gener, dette kan medføre. Mvh Arriva Tog.

Kilde: Arriva Tog, sms, **torsdag 11. februar 2021 12:47:07**

Afgang

Tog RA 5152 mellem Skjern og Esbjerg via Varde, afgang kl. 13:42, er aflyst. Vi henviser til næste afgang. Aflysningen skyldes afledte virkninger af påkørsel af bil. Vi beklager de gener, dette kan medføre. Mvh Arriva Tog.



Kilde: Arriva Tog, sms, **torsdag 11. februar 2021 13:01:25**

Afgang

Tog RA 5535 mellem Struer og Thisted via Hurup Thy, planlagt ankomst til Thisted kl. 14:23, er i øjeblikket ca. 11 minutter forsinket. Forsinkelsen skyldes materielforhold. Vi beklager de gener, dette kan medføre. Mvh Arriva Tog.

Kilde: Arriva Tog, sms, **torsdag 11. februar 2021 13:28**

Tog RA 2844 mellem Svendborg og Odense via Ringe, afgang kl. 14:33, er aflyst. Vi henviser til næste afgang. Aflysningen skyldes materielforhold. Vi beklager de gener, dette kan medføre. Mvh Arriva Tog.

Kilde: Arriva Tog, sms, **torsdag 11. februar 2021 13:46:16**

Afgang

Tog RA 5161 mellem Esbjerg og Skjern via Varde, afgang kl. 15:03, er aflyst. Vi henviser til næste afgang. Aflysningen skyldes afledte virkninger af påkørsel af bil. Vi beklager de gener, dette kan medføre. Mvh Arriva Tog.



Kilde: Arriva Tog, sms, **torsdag 11. februar 2021 14:12:06**

Afgang

Tog RA 5358 mellem Skjern og Herning via Kibæk, afgang kl. 16:18, er aflyst. Vi henviser til næste afgang. Aflysningen skyldes afledte virkninger af påkørsel af bil. Vi beklager de gener, dette kan medføre. Mvh Arriva Tog.



Kilde: Arriva Tog, sms, **torsdag 11. februar 2021 14:13:59**

Afgang

Befordring af godsvogne Hr-Lmv-Vem

Operatør: DB Cargo Scandinavia AS

Årsag: Befordring af godsvogne

Tog.G 8168 (Hr-Vem), MZIV 500, 100 km/t.

Hr 18.13, Kæ (25)-34, Sj (55)-19.01. Rj (20)-48, Vem 20.10.

Bemærkning Kæ Togstørrelse maks. 535 m.

Vem Videreføres som G 155579

Tog G 155579 (Vem-Lmv), MZIV 1600, 100 km/t.

Vem 20.10, Lmv 20.40.

Tog G 155582 (Lmv-Vem), MZIV 1600, 100 km/t.

Lmv 23.00, Vem 23.30.

Bemærkninger Vem Videreføres som G 8169

Kilde: Toganmeldelse nr. 4478, **onsdag 10. februar 2021**

Transport af AT AR 2048 Hr-Va

Operatør: Arriva

Årsag: Befordring af materiel

Tog AM 6163 (Hr-Sj), Lint, 120 km/t.

Hr 18.46, Sj 19.21.

Togammel-
delse

Tog AM 6164 (Sj-Va), Lint, 120 km/t.

Sj 20.00m Va 20.36½.

Kilde: Toganmeldelse nr. 4752, **torsdag 11. februar 2021**
(OD via BL)

Det var en varebil på **Mads Eg Damgaards Vej**, der i den sikrede ovk 165 i km 73,6 kørte ind i AT AR 2048, der efterfølgende måtte køre i togene AM 6163 (Hr-Sj) og AM 6164 (Sj-Va) til **mdt Va** for udbedring af skader.

27 aflyste tog torsdag 11. februar 2021.

(BL)

To 11/2 2021 – fr 12/2 2021

Befordring af godsvogne Vem-Fa

Operatør: DB Cargo Scandinavia AS

Årsag: Befordring af godsvogne

Tog G 8169 (Vem-Fa), MZIV 400, 100 km/t.

Vem 23.33, Rj (54)-59, Hr 0.(46)-50, Vj 1.41, Fa 1.59.

Bemærkninger Vem Ankommer som G 155582

Kilde: Toganmeldelse nr. 4478, **onsdag 10. februar 2021**
(BL)

Fr 12/2 2021

Tog RA 5730 mellem Tønder og Esbjerg via Ribe, afgang kl. 06:57, er aflyst. Der indsættes bus, som køres af De Blå Busser. Aflysningen skyldes personaleforhold. Vær opmærksom på, at bussen kan være forsinket i forhold til den normale køreplan. Vi beklager de gener, dette kan medføre. Mvh. Arriva Tog.



Kilde: Arriva Tog, sms, **torsdag 11. februar 2021** 23:02:42

Tog RA 5725 mellem Esbjerg og Tønder via , afgang kl. 05:31, er aflyst. Vi henviser til næste afgang. Aflysningen skyldes personaleforhold. Vi beklager de gener, dette kan medføre. Mvh Arriva Tog.



Afgang

Kilde: Arriva Tog, sms, **torsdag 11. februar 2021** 23:03:09

Tog 5400, 95407, 5413, 5406, 5404 og 5417 alle mellem Aarhus H og Langå via Hinnerup, er aflyst. Der indsættes bus på ovennævnte togafgange. Busserne køres af Viking Busser. Aflysningerne skyldes baneforhold. Vær opmærksom på, at busserne kan være forsinket i forhold til togets normale køreplan. Vi beklager de gener, aflysningerne kan medføre. Mvh Arriva Tog.



Kilde: Arriva Tog, sms, **fredag 12. februar 2021** 04:18:32

Tog 4608 mellem Svendborg og Odense via Ringe er aflyst. Det har desværre ikke været muligt for os at finde erstatningsbefordring. Vi er derfor nødsaget til at henvise til næste afgang. Vi beklager de gener, dette kan medføre. Mvh Arriva Tog.

Afgang

Kilde: Arriva Tog, sms, **fredag 12. februar 2021** 04:32:20

Tog RA 5410 mellem Langå og Aarhus H via Hinnerup, afgang kl. 07:15, er aflyst. Der indsættes bus, som køres af Papuga. Bussen kører fra Langå kl. 07:15. Aflysningen skyldes fejl på sporet. Vi beklager de gener, dette kan medføre. Mvh Arriva Tog.



Kilde: Arriva Tog, sms, **fredag 12. februar 2021** 07:08:27

Tog RA 5412 mellem Viborg og Aarhus H via Langå, afgang kl. 07:08, er aflyst. Der indsættes bus, som køres af Terndrup Busser. Bussen kører fra Viborg kl. 07:10. Aflysningen skyldes fejl på sporet. Vi beklager de gener, dette kan medføre. Mvh Arriva Tog.



Kilde: Arriva Tog, sms, **fredag 12. februar 2021** 07:09:15

Tog RA 5426 mellem Aarhus H og Viborg via Langå, afgang kl. 07:25, er aflyst. Der indsættes bus, som køres af Papuga Bus. Aflysningen skyldes fejl på sporet. Vær opmærksom på, at bussen kan være forsinket i forhold til den normale køreplan. Vi beklager de gener, dette kan medføre. Mvh. Arriva Tog.



Kilde: Arriva Tog, sms, **fredag 12. februar 2021** 07:11:38

Tog RA 5423 mellem Aarhus H og Langå via Hinnerup, afgang kl. 07:55, er aflyst. Der indsættes bus, som køres af Vikingbus. Bussen kører fra Aarhus kl. 07:55. Aflysningen skyldes fejl på sporet. Vi beklager de gener, dette kan medføre. Mvh Arriva Tog.



Kilde: Arriva Tog, sms, **fredag 12. februar 2021** 07:12:29

Tog RA 5513 mellem Struer og Thisted via Hurup Thy, afgang kl. 07:10, er aflyst. Der indsættes bus, som køres af Venø Busser. Bussen kører fra Struer kl. 07:25. Aflysningen skyldes materielforhold. Vi beklager de gener, dette kan medføre. Mvh Arriva Tog.



Kilde: Arriva Tog, sms, **fredag 12. februar 2021** 07:12:58

Tog RA 5518 mellem Thisted og Struer via Hurup Thy, afgang kl. 08:42, er aflyst. Der indsættes bus, som køres af Venø Busser. Aflysningen skyldes materielforhold. Vær opmærksom på, at bussen kan være forsinket i forhold til den normale køreplan. Vi beklager de gener, dette kan medføre. Mvh. Arriva Tog.



Kilde: Arriva Tog, sms, **fredag 12. februar 2021** 07:14:25

Tog RA 5416 mellem Langå og Aarhus H via Hinnerup, afgang kl. 08:18, er aflyst. Der indsættes bus, som køres af Langå. Bussen kører fra Vikingbus kl. 08:18. Aflysningen skyldes fejl på sporet. Vi beklager de gener, dette kan medføre. Mvh Arriva Tog.



Kilde: Arriva Tog, sms, **fredag 12. februar 2021** 07:15:01

Tog RA 5420 mellem Viborg og Aarhus H via Langå, afgang kl. 08:39, er aflyst. Der indsættes bus, som køres af Vikingbus. Bussen kører fra Viborg kl. 08:39. Aflysningen skyldes fejl på sporet. Vi beklager de gener, dette kan medføre. Mvh Arriva Tog.



Kilde: Arriva Tog, sms, **fredag 12. februar 2021** 07:16:23

Tog RA 4617 mellem Stenstrup og Svendborg via Svendborg Vest, afgang kl. 07:44, er aflyst. Vi henviser til næste afgang. Aflysningen skyldes fejl på sporet. Vi beklager de gener, dette kan medføre. Mvh Arriva Tog.



Afgang

Kilde: Arriva Tog, sms, **fredag 12. februar 2021** 08:12:26

Tog RA 4620 mellem Svendborg og Stenstrup via Svendborg Vest, afgang kl. 08:03, er aflyst. Vi henviser til næste afgang. Aflysningen skyldes fejl på sporet. Vi beklager de gener, dette kan medføre. Mvh Arriva Tog.



Afgang

Kilde: Arriva Tog, sms, **fredag 12. februar 2021** 08:12:51

Tog RA 5429 mellem Aarhus H og Langå via Hinnerup, afgang kl. 08:54, er aflyst. Der indsættes bus, som køres af Papuga. Aflysningen skyldes fejl på sporet. Vær opmærksom på, at bussen kan være forsinket i forhold til den normale køreplan. Vi beklager de gener, dette kan medføre. Mvh. Arriva Tog.



Kilde: Arriva Tog, sms, **fredag 12. februar 2021** 08:18:05

Tog RA 5425 mellem Aarhus H og Viborg via Langå, afgang kl. 08:25, er aflyst. Der indsættes bus, som køres af Papuga. Bussen kører fra Aarhus H kl. 08:25. Aflysningen skyldes skinnebrud. Vi beklager de gener, dette kan medføre. Mvh Arriva Tog.



Kilde: Arriva Tog, sms, **fredag 12. februar 2021** 08:20:39

Tog RA 5426 mellem Viborg og Aarhus H via Langå, afgang kl. 09:39, er aflyst. Der indsættes bus, som køres af Viking Busser. Aflysningen skyldes fejl på sporet. Vær



opmærksom på, at bussen kan være forsinket i forhold til den normale køreplan. Vi beklager de gener, dette kan medføre. Mvh. Arriva Tog.

Kilde: Arriva Tog, sms, **fredag 12. februar 2021** 08:21:17

Tog RA 5418 mellem Langå og Aarhus H via Hinnerup, afgang kl. 08:48, er aflyst. Der indsættes bus, som køres af Vikingbus. Bussen kører fra Langå kl. 09:35. Aflysningen skyldes fejl på sporet. Vi beklager de gener, dette kan medføre. Mvh Arriva Tog.



Kilde: Arriva Tog, sms, **fredag 12. februar 2021** 08:22:24

Tog RA 5607 mellem Herning og Struer via Holstebro, afgang kl. 08:12, er aflyst. Vi henviser til næste afgang. Aflysningen skyldes fejl på sporet. Vi beklager de gener, dette kan medføre. Mvh Arriva Tog.

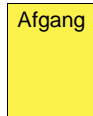

Kilde: Arriva Tog, sms, **fredag 12. februar 2021** 08:25:18

Aflysning af Ikf-uddannelse i ETCS på Thybanen

Operatør: DSB
Årsag: Manglende behov

Aflyses:

Tog M 6308 (Sne-Ur)
Tog M 6311 (Str-Sne)
Tog M 6312 (Ur-Str)
Tog M 6313 (Sne-Ur)
Tog M 6315 (Ur-Sne)

Kilde: Toganmeldelses nr. 4832, **fredag 12. februar 2021** 07:56

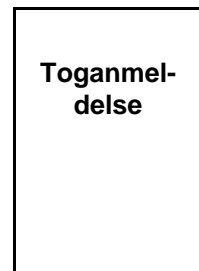

I dag er alle fem aflyste MF-særtog anført, hvor tog M 6310 (Sne-Ur) ved aflysningen **torsdag 11. februar 2021** i TA 4717 var glemt.
(BL)

Tog RX 5620 mellem Struer og Herning via Holstebro, afgang kl. 09:33, er aflyst. Vi henviser til næste afgang. Aflysningen skyldes fejl på sporet. Vi beklager de gener, dette kan medføre. Mvh Arriva Tog.

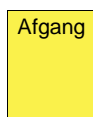

Kilde: Arriva Tog, sms, **fredag 12. februar 2021** 08:27:41

Tog RA 5025 mellem Esbjerg og Ribe via , afgang kl. 09:14, er aflyst. Vi henviser til næste afgang. Aflysningen skyldes personaleforhold. Vi beklager de gener, dette kan medføre. Mvh Arriva Tog.

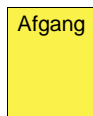

Kilde: Arriva Tog, sms, **fredag 12. februar 2021** 08:31:56

Tog RA 5024 mellem Ribe og Esbjerg via , afgang kl. 09:54, er aflyst. Vi henviser til næste afgang. Aflysningen skyldes personaleforhold. Vi beklager de gener, dette kan medføre. Mvh Arriva Tog.

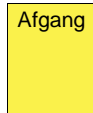

Kilde: Arriva Tog, sms, **fredag 12. februar 2021** 09:01:26

Tog RA 5431 mellem Aarhus H og Viborg via Langå, afgang kl. 09:25, er aflyst. Der indsættes bus, som køres af Vikingbus. Aflysningen skyldes fejl på sporet. Vær opmærksom på, at bussen kan være forsinket i forhold til den normale køreplan. Vi beklager de gener, dette kan medføre. Mvh. Arriva Tog.



Kilde: Arriva Tog, sms, **fredag 12. februar 2021** 09:18:20

Tog RA 5424 mellem Langå og Aarhus H via Hinnerup, afgang kl. 09:48, er aflyst. Der indsættes bus, som køres af Mortens Busser. Aflysningen skyldes fejl på sporet. Vær opmærksom på, at bussen kan være forsinket i forhold til den normale køreplan. Vi beklager de gener, dette kan medføre. Mvh. Arriva Tog.



Kilde: Arriva Tog, sms, **fredag 12. februar 2021** 09:19:07

Tog RA 5435 mellem Aarhus H og Langå via Hinnerup, afgang kl. 09:54, er aflyst. Der indsættes bus, som køres af Vikingbus. Aflysningen skyldes fejl på sporet. Vær opmærksom på, at bussen kan være forsinket i forhold til den normale køreplan. Vi beklager de gener, dette kan medføre. Mvh. Arriva Tog.



Kilde: Arriva Tog, sms, **fredag 12. februar 2021** 09:20:14

Tog RA 5432 mellem Viborg og Aarhus H via Langå, afgang kl. 10:39, er aflyst. Der indsættes bus, som køres af Papuga bus. Aflysningen skyldes fejl på sporet. Vær opmærksom på, at bussen kan være forsinket i forhold til den normale køreplan. Vi beklager de gener, dette kan medføre. Mvh. Arriva Tog.



Kilde: Arriva Tog, sms, **fredag 12. februar 2021** 09:22:32

Tog RA 5437 mellem Aarhus H og Viborg via Langå, afgang kl. 10:25, er aflyst. Der indsættes bus, som køres af Vikingbus. Aflysningen skyldes fejl på sporet. Vær opmærksom på, at bussen kan være forsinket i forhold til den normale køreplan. Vi beklager de gener, dette kan medføre. Mvh. Arriva Tog.



Kilde: Arriva Tog, sms, **fredag 12. februar 2021** 09:23:14

Tog RA 5438 mellem Viborg og Aarhus H via Langå, afgang kl. 11:39, er aflyst. Der indsættes bus, som køres af Papuga bus. Aflysningen skyldes fejl på sporet. Vær opmærksom på, at bussen kan være forsinket i forhold til den normale køreplan. Vi beklager de gener, dette kan medføre. Mvh. Arriva Tog.



Kilde: Arriva Tog, sms, **fredag 12. februar 2021** 09:24:08

Tog RA 2825 mellem Stenstrup og Svendborg via Svendborg Vest, afgang kl. 09:16, er aflyst. Vi henviser til næste afgang. Aflysningen skyldes afledte virkninger af fejl på sporet. Vi beklager de gener, dette kan medføre. Mvh Arriva Tog.



Afgang

Kilde: Arriva Tog, sms, **fredag 12. februar 2021** 09:36:19

Tog RA 2824 mellem Svendborg og Stenstrup via Svendborg Vest, afgang kl. 09:33, er aflyst. Vi henviser til næste afgang. Aflysningen skyldes afledte virkninger af fejl på sporet. Vi beklager de gener, dette kan medføre. Mvh Arriva Tog.



Afgang

Kilde: Arriva Tog, sms, **fredag 12. februar 2021** 09:37:52

Tog RA 2829 mellem Svendborg og Stenstrup via Svendborg Vest, afgang kl. 10:33, er aflyst. Vi henviser til næste afgang. Aflysningen skyldes fejl på sporet. Vi beklager de gener, dette kan medføre. Mvh Arriva Tog.



Afgang

Kilde: Arriva Tog, sms, **fredag 12. februar 2021** 10:26:23

Tog RA 2828 mellem Svendborg og Stenstrup via Svendborg Vest, afgang kl. 10:33, er aflyst. Vi henviser til næste afgang. Aflysningen skyldes fejl på sporet. Vi beklager de gener, dette kan medføre. Mvh Arriva Tog.



Afgang

Kilde: Arriva Tog, sms, **fredag 12. februar 2021** 10:28:18

Tog RA 2829 mellem Stenstrup og Svendborg via Svendborg Vest, afgang kl. 10:16, er aflyst. Vi henviser til næste afgang. Aflysningen skyldes fejl på sporet. Vi beklager de gener, dette kan medføre. Mvh Arriva Tog.



Afgang

Kilde: Arriva Tog, sms, **fredag 12. februar 2021** 10:31:30

Tog RA 5453 mellem Aarhus H og Langå via Hinnerup, afgang kl. 12:54, er aflyst. Vi henviser til næste afgang. Aflysningen skyldes afledte virkninger af fejl på sporet. Vi beklager de gener, dette kan medføre. Mvh Arriva Tog.



Afgang

Kilde: Arriva Tog, sms, **fredag 12. februar 2021** 11:43:44

Tog RA 5443 mellem Rødkærsbro og Viborg via Viborg, afgang kl. 12:21, er aflyst. Vi henviser til næste afgang. Aflysningen skyldes afledte virkninger af fejl på sporet. Vi beklager de gener, dette kan medføre. Mvh Arriva Tog.



Afgang

Kilde: Arriva Tog, sms, **fredag 12. februar 2021** 12:26:26

Tog RA 5444 mellem Viborg og Rødkærsgade via Rødkærsgade, afgang kl. 12:39, er aflyst. Vi henviser til næste afgang. Aflysningen skyldes afledte virkninger af fejl på sporet. Vi beklager de gener, dette kan medføre. Mvh Arriva Tog.



Afgang

Kilde: Arriva Tog, sms, **fredag 12. februar 2021** 12:28:35

Tog RA 5479 mellem Aarhus H og Viborg via Langå, afgang kl. 18:31, er i øjeblikket ca. 11 minutter forsinket. Forsinkelsen skyldes signalproblemer. Vi beklager de gener, dette kan medføre. Mvh Arriva Tog.



Kilde: Arriva Tog, sms, **fredag 12. februar 2021** 18:33:19

Tog RA 5083 mellem Esbjerg og Ribe via Bramming, planlagt ankomst til Ribe kl. 21:18, er i øjeblikket ca. 15 minutter forsinket. Forsinkelsen skyldes signalproblemer. Vi beklager de gener, dette kan medføre. Mvh Arriva Tog.



Kilde: Arriva Tog, sms, **fredag 12. februar 2021** 21:10:26

Tog RA 5082 mellem Ribe og Esbjerg via Bramming, planlagt ankomst til Esbjerg kl. 21:57, er i øjeblikket ca. 15 minutter forsinket. Forsinkelsen skyldes signalproblemer. Vi beklager de gener, dette kan medføre. Mvh Arriva Tog.



Kilde: Arriva Tog, sms, **fredag 12. februar 2021** 21:23:13

39 aflyste tog fredag 12. februar 2021

(BL)

Fr 12/2 2021 – sø 14/2 2021

Forside > Trafikinformation > Dagens ændringer > Ændringer i trafikken >

Weekend med Togbus mellem Holstebro og Struer



Holstebro-Struer

I weekenden fra fredag aften den 12. februar til og med søndag den 14. februar kører vi med Togbus i stedet for InterCityLyn-tog mellem Holstebro og Struer.

Arriva kører ligeledes med Togbus i stedet for regionaltog mellem Holstebro og Struer i samme periode.

Tjek Rejseplanen, før du rejser. Ændringerne skyldes sporarbejde.

...

Kilde: **fredag 12. februar 2021 – søndag 14. februar 2021**, kopieret **fredag 12. februar 2021** kl. 19

<https://www.dsb.dk/trafikinformation/andring-i-trafik-og-drift/andring-i-trafik-og-drift/211095/>

Sporarbejde mellem Holstebro og Struer d. 12.-14. februar

Der er fra fredag d. 12-02-2021 til søndag d. 14-02-2021 sporarbejde mellem Holstebro og Struer.

Der er derfor ændringer i køreplanen i tidsrummet 04:00 til 01:00. Se mere på www.arriva.dk



Kilde: Arriva Tog, sms, **fredag 5. februar 2021** 10:27:04

(BL)

Lø 13/2 2021

Arriva kører i øjeblikket med forsinkelser på ca. 15-30 minutter på strækningen mellem Herning og Holstebro via Vildbjerg. Forsinkelserne skyldes signalproblemer. Vi vender tilbage med mere information, så snart situationen ændrer sig og beklager de gener, forsinkelserne kan medføre. Mvh Arriva Tog.



Kilde: Arriva Tog, sms, **lørdag 13. februar 2021** 07:03:31

Tog RA 2616 mellem Ringsted og Odense via Årslev, afgang kl. 07:33, er aflyst. Vi henviser til næste afgang. Aflysningen skyldes materielforhold. Vi beklager de gener, dette kan medføre. Mvh Arriva Tog.

Afgang

Kilde: Arriva Tog, sms, **lørdag 13. februar 2021** 07:54:23

Tog RA 2821 mellem Odense og Svendborg via Ringe, afgang kl. 07:46, er aflyst. Vi henviser til næste afgang. Aflysningen skyldes materielforhold. Vi beklager de gener, dette kan medføre. Mvh Arriva Tog.

Kilde: Arriva Tog, sms, **lørdag 13. februar 2021** 07:55:23



Tog RA 2820 mellem Svendborg og Odense via Ringe, afgang kl. 08:33, er aflyst. Vi henviser til næste afgang. Aflysningen skyldes materielforhold. Vi beklager de gener, dette kan medføre. Mvh Arriva Tog.

Kilde: Arriva Tog, sms, **lørdag 13. februar 2021** 07:57:23



Tog RA 5703 mellem Gredstedbro og Tønder via Ribe, afgang kl. 08:22, er aflyst. Der indsættes taxa fra Gredstedbro, kl. . Aflysningen skyldes fejl på sporet. Vi beklager de gener, dette kan medføre. Mvh Arriva Tog.

Kilde: Arriva Tog, sms, **lørdag 13. februar 2021** 09:00:13



Tog RA 2829 mellem Odense og Svendborg via Ringe, afgang kl. 09:46, er aflyst. Vi henviser til næste afgang. Aflysningen skyldes materielforhold. Vi beklager de gener, dette kan medføre. Mvh Arriva Tog.

Kilde: Arriva Tog, sms, **lørdag 13. februar 2021** 09:07:12



Tog RA 2828 mellem Svendborg og Odense via Ringe, afgang kl. 10:33, er aflyst. Vi henviser til næste afgang. Aflysningen skyldes materielforhold. Vi beklager de gener, dette kan medføre. Mvh Arriva Tog.

Kilde: Arriva Tog, sms, **lørdag 13. februar 2021** 09:10:14



Tog RA 5703 mellem Gredstedbro og Tønder via Ribe, afgang kl. 08:22, er aflyst. Der indsættes taxa fra Gredstedbro, kl. 09:25. Aflysningen skyldes fejl på sporet. Vi beklager de gener, dette kan medføre. Mvh Arriva Tog.

Kilde: Arriva Tog, sms, **lørdag 13. februar 2021** 09:11:56



Togene på strækningen mellem Herning og Holstebro via Vildbjerg kører igen planmæssigt. Vi beklager de gener, forsinkelserne kan have medført. Mvh Arriva Tog.

Kilde: Arriva Tog, sms, **lørdag 13. februar 2021** 09:15:32

Tog RA 4624 mellem Ringe og Odense via Fruens Bøge, afgang kl. 09:30, er aflyst. Vi henviser til næste afgang. Aflysningen skyldes materielforhold. Vi beklager de gener, dette kan medføre. Mvh Arriva Tog.

Kilde: Arriva Tog, sms, **lørdag 13. februar 2021** 09:24:29



Tog RA 4625 mellem Odense og Ringe via Fruens Bøge, afgang kl. 09:13, er aflyst. Vi henviser til næste afgang. Aflysningen skyldes materielforhold. Vi beklager de gener, dette kan medføre. Mvh Arriva Tog.

Kilde: Arriva Tog, sms, **lørdag 13. februar 2021** 09:26:31



Tog RA 5702 mellem Tønder og Gredstedbro via Ribe, afgang kl. 09:27, er aflyst. Der indsættes taxa fra Tønder, kl. 09:55. Aflysningen skyldes fejl på sporet. Vi beklager de gener, dette kan medføre. Mvh Arriva Tog.

Kilde: Arriva Tog, sms, **lørdag 13. februar 2021** 09:46:29



Tog RA 2833 mellem Odense og Svendborg via Ringe, afgang kl. 10:46, er aflyst. Vi henviser til næste afgang. Aflysningen skyldes materielforhold. Vi beklager de gener, dette kan medføre. Mvh Arriva Tog.

Kilde: Arriva Tog, sms, **lørdag 13. februar 2021** 10:36:17



Tog RA 2832 mellem Svendborg og Odense via Ringe, afgang kl. 11:33, er aflyst. Vi henviser til næste afgang. Aflysningen skyldes materielforhold. Vi beklager de gener, dette kan medføre. Mvh Arriva Tog.



Kilde: Arriva Tog, sms, **lørdag 13. februar 2021** 10:39:22



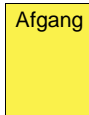

Tog RA 5376 mellem Herning og Aarhus H via Silkeborg, afgang kl. 20:02, er aflyst. Vi henviser til næste afgang. Aflysningen skyldes personaleforhold. Vi beklager de gener, dette kan medføre. Mvh Arriva Tog. 



Kilde: Arriva Tog, sms, **lørdag 13. februar 2021** 18:41:24

Tog RA 5713 mellem Gredstedbro og Tønder via Ribe, afgang kl. 18:22, er aflyst. Der indsættes bus, som køres af Blå Busser. Bussen kører fra Gredstedbro kl. 19:40. Aflysningen skyldes fejl på sporet. Vi beklager de gener, dette kan medføre. Mvh Arriva Tog.  

Kilde: Arriva Tog, sms, **lørdag 13. februar 2021** 19:13:33

Tog RA 5712 mellem Tønder og Esbjerg via Ribe, afgang kl. 19:27, er aflyst. Der indsættes bus, som køres af Agerskov Turist. Bussen kører fra Tønder kl. 19:50. Aflysningen skyldes fejl på sporet. Vi beklager de gener, dette kan medføre. Mvh Arriva Tog.  

Kilde: Arriva Tog, sms, **lørdag 13. februar 2021** 19:16:21

Tog RA 5079 mellem Esbjerg og Ribe via Bramming, afgang kl. 20:55, er aflyst. Vi henviser til næste afgang. Aflysningen skyldes fejl på sporet. Vi beklager de gener, dette kan medføre. Mvh Arriva Tog. 

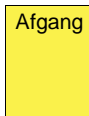

Kilde: Arriva Tog, sms, **lørdag 13. februar 2021** 20:56:32

Tog RA 5074 mellem Ribe og Esbjerg via Bramming, afgang kl. 21:32, er aflyst. Vi henviser til næste afgang. Aflysningen skyldes fejl på sporet. Vi beklager de gener, dette kan medføre. Mvh Arriva Tog. 

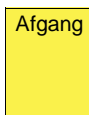

Kilde: Arriva Tog, sms, **lørdag 13. februar 2021** 20:58:14
(BL)

Sø 14/2 2021

Tog RA 5421 mellem Aarhus H og Struer via Langå, afgang kl. 07:55, er aflyst. Vi henviser til næste afgang. Aflysningen skyldes materielforhold. Vi beklager de gener, dette kan medføre. Mvh Arriva Tog. 

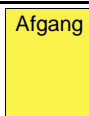

Kilde: Arriva Tog, sms, **søndag 14. februar 2021** 08:01:38

Tog RA 5434 mellem Struer og Aarhus H via Langå, afgang kl. 09:20, er aflyst. Vi henviser til næste afgang. Aflysningen skyldes materielforhold. Vi beklager de gener, dette kan medføre. Mvh Arriva Tog. 

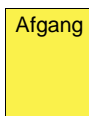

Kilde: Arriva Tog, sms, **søndag 14. februar 2021** 08:03:27

Forsinkelser mellem Esbjerg og Tønder

Arriva kører i øjeblikket med forsinkelser på ca. 15-20 minutter på strækningen mellem Esbjerg og Tønder via Ribe. Forsinkelserne skyldes fejl på sporet. Vi vender tilbage med mere information, så snart situationen ændrer sig og beklager de gener, forsinkelserne kan medføre. Mvh Arriva Tog. 

Kilde: Arriva Tog, sms, **søndag 14. februar 2021** 12:43:41

Tog RA 5706 mellem Niebüll og Esbjerg via Ribe, planlagt ankomst til Esbjerg kl. 14:47, er i øjeblikket ca. 20 minutter forsinket. Forsinkelsen skyldes fejl på sporet. Vi beklager de gener, dette kan medføre. Mvh Arriva Tog. 

Kilde: Arriva Tog, sms, **søndag 14. februar 2021** 14:26:20

Tog RA 5372 mellem Skanderborg og Aarhus H via Hørning, afgang kl. 20:11, er aflyst. Vi henviser til næste afgang. Aflysningen skyldes fejl på sporet. Vi beklager de gener, dette kan medføre. Mvh Arriva Tog. 

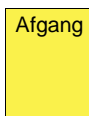

Kilde: Arriva Tog, sms, **søndag 14. februar 2021** 15:59:27

Tog RA 5383 mellem Aarhus H og Skanderborg via Hørning, afgang kl. 20:30, er aflyst. Vi henviser til næste afgang. Aflysningen skyldes fejl på sporet. Vi beklager de gener, dette kan medføre. Mvh Arriva Tog. 

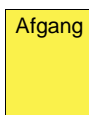

Kilde: Arriva Tog, sms, **søndag 14. februar 2021** 16:00:26

Tog RA 5364 mellem Skanderborg og Aarhus H via Hørning, afgang kl. 18:11, er aflyst. Der indsættes bus, som køres af Papuga Bus. Aflysningen skyldes fejl på sporet. Vær opmærksom på, at bussen kan være forsinket i forhold til den normale køreplan. Vi beklager de gener, dette kan medføre. Mvh. Arriva Tog.



Kilde: Arriva Tog, sms, **søndag 14. februar 2021 16:09:40**

Tog RA 5368 mellem Skanderborg og Aarhus H via Hørning, afgang kl. 19:11, er aflyst. Der indsættes bus, som køres af Papuga Bus. Aflysningen skyldes fejl på sporet. Vær opmærksom på, at bussen kan være forsinket i forhold til den normale køreplan. Vi beklager de gener, dette kan medføre. Mvh. Arriva Tog.



Kilde: Arriva Tog, sms, **søndag 14. februar 2021 16:10:36**

Tog RA 5375 mellem Aarhus H og Skanderborg via Hørning, afgang kl. 18:30, er aflyst. Der indsættes bus, som køres af Papuga Bus. Aflysningen skyldes fejl på sporet. Vær opmærksom på, at bussen kan være forsinket i forhold til den normale køreplan. Vi beklager de gener, dette kan medføre. Mvh. Arriva Tog.



Kilde: Arriva Tog, sms, **søndag 14. februar 2021 16:14:40**

Tog RA 5379 mellem Aarhus H og Skanderborg via Hørning, afgang kl. 19:30, er aflyst. Der indsættes bus, som køres af Papuga Bus. Aflysningen skyldes fejl på sporet. Vær opmærksom på, at bussen kan være forsinket i forhold til den normale køreplan. Vi beklager de gener, dette kan medføre. Mvh. Arriva Tog.



Kilde: Arriva Tog, sms, **søndag 14. februar 2021 16:16:24**

Tog RA 5360 mellem Skanderborg og Aarhus H via Hørning, afgang kl. 17:10, er aflyst. Der indsættes bus, som køres af Papuga Bus. Bussen kører fra Skanderborg kl. 17:10. Aflysningen skyldes fejl på sporet. Vi beklager de gener, dette kan medføre. Mvh Arriva Tog.



Kilde: Arriva Tog, sms, **søndag 14. februar 2021 16:57:10**

Tog RA 5371 mellem Aarhus H og Skanderborg via Hørning, afgang kl. 17:30, er aflyst. Der indsættes bus, som køres af Papuga Bus. Aflysningen skyldes fejl på sporet. Vær opmærksom på, at bussen kan være forsinket i forhold til den normale køreplan. Vi beklager de gener, dette kan medføre. Mvh. Arriva Tog.



Kilde: Arriva Tog, sms, **søndag 14. februar 2021 16:57:39**

Tog RA 5992 mellem Herning og Vejle via Give, afgang kl. 22:58, er aflyst. Der indsættes bus, som køres af Papuga Bus. Aflysningen skyldes personaleforhold. Vær opmærksom på, at bussen kan være forsinket i forhold til den normale køreplan. Vi beklager de gener, dette kan medføre. Mvh. Arriva Tog.



Kilde: Arriva Tog, sms, **søndag 14. februar 2021 17:25:42**

Tog RA 5569 mellem Struer og Thisted via Hurup Thy, planlagt ankomst til Thisted kl. 18:20, er i øjeblikket ca. 15 minutter forsinket. Forsinkelsen skyldes materielforhold. Vi beklager de gener, dette kan medføre. Mvh Arriva Tog.

Kilde: Arriva Tog, sms, **søndag 14. februar 2021 17:34:24**

I uge 6 blev omkring 174 tog aflyst ? knap 25 tog hver dag i gennemsnit
(BL)

TRÆKKRAFT

21 DSB 86 211 4 005-0 Hims i Kandestederne ved Skagen



Vognen står ved **Kandestedvej 172, Sgb**



Der er **Hims 005 Scandia** bygget i **1963**. Omlitret i **1980** fra **His 005**. Udrangeret **1993**. Lukket godsvogn med 2-delte sideskydevægge. Rangerskruebremse. Trykluftbremse KE-GP.

Kilde: https://www.jernbanen.dk/dsb_gvogn.php?Aar=1965&litra=Hims

(Christian V via BL)

PERSONVOGNE
TOGSÆT
S-TOG
METRO
FÆRGER
VETERANMATERIEL OSV.
SPECIALKØRETØJER
SKROTBUNKEN

FASTE ANLÆG

On 3/2 2021

Find to fejl!

I **Jernbanenyheder Uge 5-2021** blev der bragt en La for **La 32. Lg-Str** og for **La 32. Str-Lg**, hvor der var to fejl. Hvis læseren ikke fandt de to fejl, kan de læses i det efterfølgende.

Den bragte La så således ud:

La 32. Lg-Str

Station	i km	Sted	Hastighed	Fra	Til	Årsag
Stoholm	57,0	Indkørsel Spor 2	40	00.00	24.00	Svelleudveksling
Stoholm	57,0	56,6-56,8	40	00.00	24.00	Svelleudveksling
Vinderup Struer	89,2 102,4	Km 98,2		00.00	24.00	Overkørsel 141 ugyldiggjort SP ibrugtagning
Vinderup Struer	89,2 102,4	Km 91,4		00.00	24.00	Overkørsel 128 ugyldiggjort SP ibrugtagning

Kilde: "La", **onsdag 3. februar 2021**

Skemaet var **fredag 5. februar 2021** mage til.

Forklaring:

Ovk 141 ligger i km 98,226 og ovk 128 ligger i km 91,341. I **La** er der angivet **La**-forhold for begge kørselsretninger for en givet strækning. Den station, der har km 0,0 stående, angiver hvilket skema, der skal være det første for den pågældende strækning. Kilometerangivelserne på **Langåbanen** begynder med km 0,0 i **Lg**, og efterfølgende angivelser står med stigende kilometerangivelser. Derfor er angivelsernes rækkefølge for ovk 141 og ovk 128 på **La 32. Lg-Str** anbragt i en forkert rækkefølge. Det skulle have været omvendt.

Svarene er: Ovk 128 skal stå i rækken **før** ovk 141, hvilket er illustreret efterfølgende.

La 32. Lg-Str

Station	i km	Sted	Hastighed	Fra	Til	Årsag
Stoholm	57,0	Indkørsel Spor 2	40	00.00	24.00	Svelleudveksling
Stoholm	57,0	56,6-56,8	40	00.00	24.00	Svelleudveksling

Vinderup Struer	89,2 102,4	Km 91,4		00.00	24.00	Overkørsel 128 ugyldiggjort SP ibrugtagning
Vinderup Struer	89,2 102,4	Km 98,2		00.00	24.00	Overkørsel 141 ugyldiggjort SP ibrugtagning

Kilde: Rettet "La", onsdag 2. februar 2021
(BL)

Ti 9/2 2021

Endnu en grusgrav på Thybanen

(fortsat fra **DEN DAGLIGE DRIFT (VEST)**)

Til information, i fald du ikke allerede har læst historien:

<http://www.jernbanen.dk/forum2/index.php?id=12356>

(LuJ via BL)

Grurup Grusgrav

På det foran angivne link ses et målebordsblad i målforholdet 1:20.000. Et luftfoto findes på <http://www.jernbanen.dk/forum2/index.php?id=12365>. Ifølge Morten Flindt Larsen blev den anlagt i 1901 og formentlig allerede taget ud af brug i 1906. Den lå 4,9 km N for **Ur** og 2,0 km før **Bn**, hvilket giver km 44,4. Fra S (nederst) ses mellem **Ur-Bn**:

Usikret ovk 129 i km 44,187 med bivejen **Vestergårdsvej** krydsende banen.

Grurup Grusgrav lå på østsiden af banen. Denne nye oplysning (for BL) stemmer overens med, at en lavning kan ses, hvor flere ikke mere beboede bistader eksisterer.

...

Historie og data om ovk 129, 130, 131, 132, 133 og 134

...

Dagen efter, **onsdag 30. januar 2013** kl. 8.30, er der en besigtigelsesforretning, hvor der igen redegøres for ovk 129-134:

Ur-Bn Ovklægges. Lodsejerne har "byttet" jord, og de er ikke interesseret i at bevare ovk.

...

(BL)

De to foranstående tekster blev bragt første gang i **Jernbanenyheder 2013.12.31.BL.@.pdf**.



På begge side af den nedlagte ovk 129 står vejtavle O 45 Spærrebom.



(BL)

Fr 12/2 2021

Slukning af dagslyssignaler i Str for evigt

Togbusser mellem Holstebro og Struer

Fra fredag aften den 12. februar til og med søndag den 14. februar kører vi ingen tog mellem Holstebro og Struer i stedet køre vi togbusser. Ændringen skyldes forberedelse til nyt signalsystem. Tjek din rejse på Rejseplanen.

Kl. 20 indstilles toggangen mellem **Ho** og **Str** samt mellem **Sk** og **Str** – kun på **Thybanen** køres der normalt. På monitoren ved indgangspartiet til ventesalen står de næste togafgange

Afgange Departures

RA 5577	20.07	Thisted
RA 5589	22.07	Thisted
RA 5507	5.11	Thisted
RA 5511	7.04	Thisted

Det kunne være interessant at se hvilke togsæt, der holder hvor, og hvor længe (til **mandag 15. februar 2021**?) de holder dér.

Spor 2 Kl. 19.59½ er motorerne startede på AT AR 1014 i spor 2c. Den trækker over ogv til spor 2d og afgår som tog RA 5577 (Str-Ti) kl. 20.07 (±0).

Spor 3c AT AR 1002 er sat til fremmednet. Hvad den skal køre, står i **Jernbanenyheder Uge 7-2021**.

Der er aktivitet oppe i **kmp Str**. I østenden af de fem togvejsspor, spor 1, 2, 3, 4 og 5, viser hver PU SR-signal 8.2.2. Forbikørsel forbudt.



Kl. 20.17 er der stadig lys i 4 PU'er, der står for enden af perron 1 og perron 2, set oppe fra **Sortesti**. Spor 1's PU står længere »ude« og kan derfor ikke ses heroppefra.

Derefter cykles der ud til de to U-signaler stående S for remisen på **mdt Str**. Kl. 20.37 er der stadig **rødt** lys i de to U-signaler. Det fotograferes, og det gøres også med de to I-signaler, der også viser Stop. Kl. 21 er der stadig lys i dem, og der cykles ind på stationen.

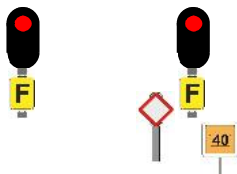

Kig fra remisen mod U-signaler til **Vp** og **Hm**

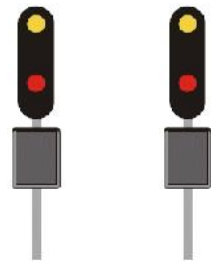

Kig på I-signal fra **Hm** og **Vp**

Kl. 21.15½ ses der fra stien langs sporene den slukkede sporplan oppe i **kmp Str**, og PU'erne er også lukkede. Det var sidste gang, der var lys i PU'er, U- og I-signaler. Der må være underligt stille oppe i **kmp Str**. Tog mod **Ti** kører normalt fra spor 2, da det er **FC VEST**, der giver en kørtilladelse!

Alle signaler er **sorte** på nær det højre U-signal mod **Hm** visende " . . .".
(BL)

Lø 13/2 2021

Slettede dagslyssignaler i Str for evigt

Et kvarter efter solopgang over **Venø Bugt** er sollysets farve passende til at få taget billeder i dagslys af de slukkede to I- og to U-signaler.

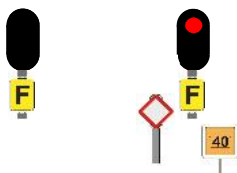

Kig fra remisen mod U-signaler til **Vp** og **Hm**

Sol op/ned	7:56 17:24
(Op/ned for øverste kant i horisont .. skift)	
Solen er højest på himlen (20°) og i syd	12:40
Dagen er 9 t 27 m - tiltaget 2 t 37 m	...mere
Borgerligt tussmørke	7:17 18:03
Nautisk tussmørke	6:33 18:48
Astronomisk tussmørke	5:49 19:31

Der er stadig **rødt** lys i U-signalet mod **Hm**! *Fantastik, sikringsanlægget vil ikke dø hurtigt.*

Sporskiftedrev **120a** hejses op fra den frosne ballast af en minikran på larvefodder med skinnestyrehjul. I østenden af spor 1 holder en traktor med en bivogn på skinner.

Der holder i spor 95 kl. 8.24 AT AR 4068 og AT AR 4087.

Foran remisen er der efter sporskiftet fra spor 101 og 102, 103 SR-signal 16.1.2. »Stop«



Slukkede daglyssignaler i Hm

Over middag gælder besøget **Hm** for at se de slukkede signaler, arbejdet ved ovk 377 ved perronerne og ovk 379 i nordenden.

Det er godt varmt her over middag, hele 21 grads frost er der. Ved ankomsten til det sydlige I-signal må der skaffes noget luft, så tagventilatorerne kan komme til at arbejde; noget af det isolerende tøj må tages af. Den her 🤪 bager også, selv om kalenderen angiver medio **februar**. Jo, I-signalet i sydenden af **Hm** er slukket.

Flere jba arbejder med at gøre klar til montering af det nye bomanlæg til ovk 377. Ved indkørslen til læssevejen ligger fire gamle bommotordrevde, de nye advarselssignaler i et stativ, og fire bommotordrev er også klar.

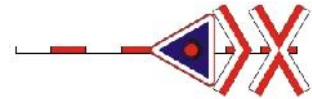

Ved det nordlige sporskifte er der allerede monteret to nye motordrev.

Gennemkørselshastig i Hm er kun 100 km/t.

Før i tiden var gennemkørselshastigheden den samme som strækningshastigheden på 120 km/t., men i flere årtier har gennemkørselshastigheden kun været **100** km/t. I **Strækningsoversigt ETCS**, der træder i kraft **mandag 15. februar 2021**, er der stadig en fast hastighedsnedsættelse på **100** km/t.

31. (Ho)-Str	a a a a	100	a a a a	120	a a a a	Kun 0,2 km i spor 2 forbi perron 2
	195,1		195,3			
31. Str-(Ho)	a a a a	100	a a a a	120	a a a a	Kun 0,2 km i spor 2 forbi perron 2
	195,3		195,1			

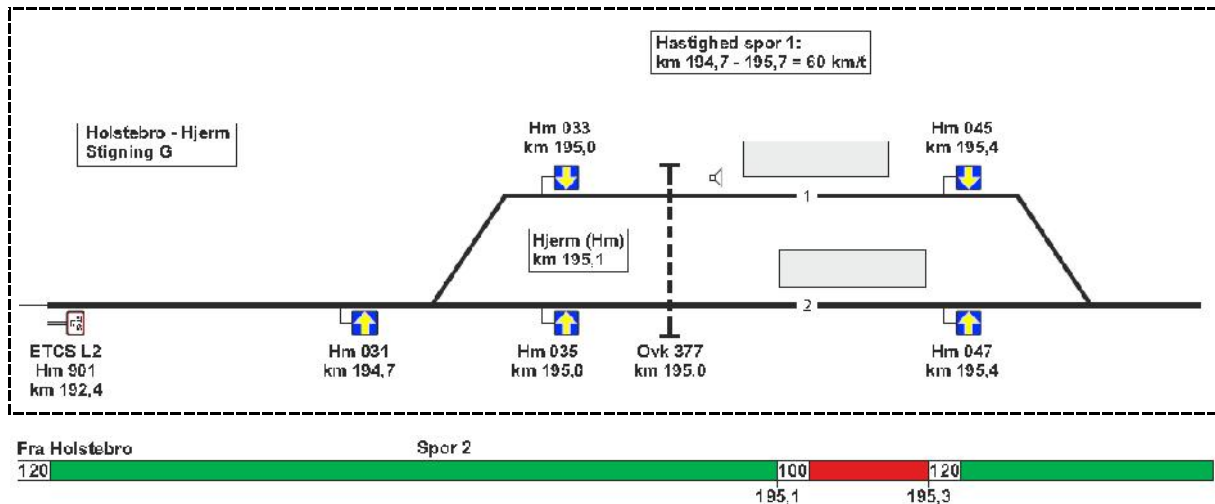

Kørselsretning Str-(Ho)

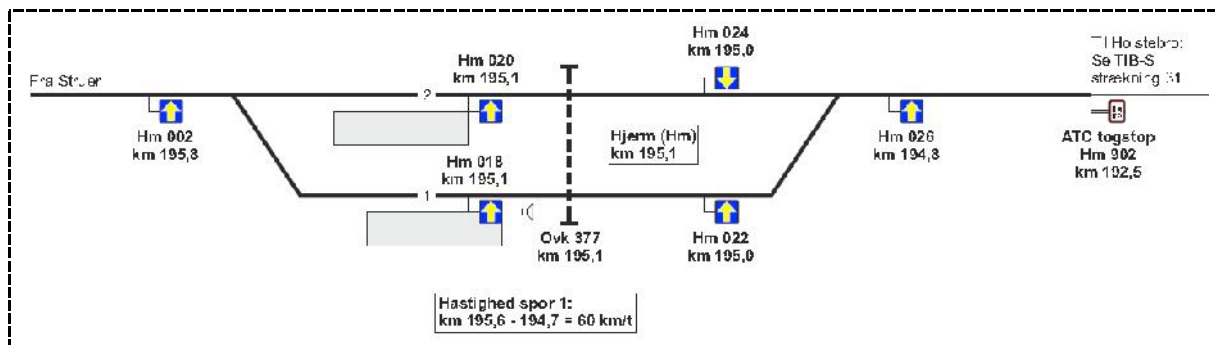

Ovk 379 i km 195,8 i Hm ugyldiggjort

Der cykles hen ad **Skolevej**, og til højre begynder **Sofienlundvej**. Her står der et skilt, der forkynnder en midlertidig spærret af vejen ved ovk 379.



Nordlige I-signal til Hm fældet



Hvor **Sofienlundvej** begynder i T-krydset med **Skolevej** (T-krydset SV på kortet), ligger det fældede I-signal! Det faldne, nordlige I-signal **Hjern** stod ud for gårdens to længers sammenløb mod Ø.

I aften, **mandag 12. februar 2021**, kl. 20 trådte spærningen i kraft for strækningerne **Ho-Str**, **Str Station** og **Vp-Str** grundet ombygning af sikringsanlæggene fra **FC Ar**, stedbetjening af **Str** og **FC Vg** til at være ETCS-strækninger styret af **FC VEST**. At et I-signals mast er skåret over efter under 18 timer (kan være sket en del time før kl. 14) er **IKKE** set ske før.

(BL)

Skilte ved Sofienlundvej.

Armindkørselssignal til Øs fældes med skærebrænder

Da der var rejst to nye dagslyssignaler på **Øs** (Århus Østbanegård), og ibrugtagningen af dem finder sted **onsdag 16. maj 1979**, skal de to armindkørselssignaler fældes. Derfor står vi klar ved det nordøstlige armsignal, da **gul** TR 75 + bivogn efter kl. 8 standser med svejseudstyr. Vi fotograferer armsignalet sænkes med troljens kran ned til jorden. Derefter fældes det sydvestlige armindkørselssignal.

De sidste to tog, der fik en hævet, **rød** arm ved på signalerne, var:

Dagens første tog fra **Gr** er tog P 851 (Gr-Ar), der blev kørt af DSB **MX 1002** + Cle 687, og det passerede det nordøstlige armsignal kl. 7.21½ (21).

Det sydvestlige armsignal blev passeret kl. 7.43½ (±0) af DSB **MR 4014+13** med tog P 856 (Gr-Ar), så en time efter to af strækningens 5 personførende togpar var kørt forbi, blev I-signalernes master fældet!

(LuJ BL)

Et billede af TR 75's kran, der sænker det nordøstlige armindkørselssignal, kan ses på side 204 i bogen **Danmarks Jernbaner i 150 år**, Forlaget Kunst & Kultur, 1997, 240 sider, ISBN 87-760-199-7.

Ovk 141 km 98,226 Vp-Str genåbnet

Der er kun 3,2 km at cykle fra ovk 379 ad **Sofienlundvej** ned til ovk 141, der har været spærret grundet ombygning af ovk til ETCS-drift til **fredag 12. februar 2021** kl. 22.

I dag er det gamle bomdrev og bomme, der lå langs **Sofienlundvej lørdag 6. februar 2021**, nu fjernede; kun fire sektionshegn står parallelt med vejen.

(BL)

Vejen
spærret ved
jernbanen
31/1 kl 18 -
12/2 kl 22

Skilte ved
Sofienlundvej

Sø 14/2 2021

Etablering af ETCS-strækningen Str-Vp

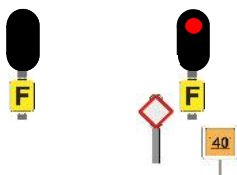

Kig fra remisen mod U-signaler til **Vp** og **Hm**

Str

Klokken 7 er himlen mod SØ i horisonten **rød** for at aftage i farverne til **orange** sluttende i **blå** med små cirruskyer med **lilla** underside. I morgenstemningsbilledet er forgrunden:

Der er stadig **rødt** lys i U-signalet mod **Hm** 1½ døgn efter slukning af alle andre dagslyssignaler på sikringsanlægget i **Str** for sidste gang. *Fantastik, sikringsanlægget vil ikke dø hurtigt!*

Begge I-signaler i stationsgrænsen gør sig også godt i **sort** silhuet imod den rose morgenhimmel.

De to F-signaler vil også gøre sig godt ved solopgang, der ifølge almanakken <http://www.suninfo.dk/> skulle ske i **Str** kl. **7.54**. Derfor stilles der op ved signalerne ti minutter før for at forevige stemningen før og efter solopgang.



*Det kan være, at de to F-signaler bliver fjernet i dag, som det var sket med I-signalet fra **Str** til **Hm** i går kl.*

14 højst 18 timer efter ugyldiggørelsen? Skinnerne er dækket af rimfrost, for det fryser knap ti grader, og ingen tog har siden **fredag 12. februar 2021** kl. 20 kørt på dem.

Sol op/ned 7:54 17:26

(Op/ned for øverste kant i horisont .. skift)

Solen er højest på himlen (20°) og i syd 12:40

Dagen er 9 t 32 m - tiltaget 2 t 42 m ...mere

Borgerligt tussmørke 7:15 18:06

Nautisk tussmørke 6:31 18:50

Astronomisk tussmørke 5:47 19:33

Sikringsanlæg i Liv

Om eftermiddagen cykles der en tur til AM **Liv** (Livbjerg) og **Vp** for at se på de slukkede signaler. (Lyder til at være kedeligt).

Ovk 141 i km 98,226 er åbnet igen for vejfarende som konstateret i går på cykelturen fra **Hm**

Begge AM-signaler ved **Liv**, der blev styret manuelt af **FC Vg**, er slukkede.

Ovk 131 i km 92,9 har fået et nyt bomanlæg og ser funktionsdygtig ud.



Sikringsanlæg i Vp

Fra den nedlagte ovk 125 ses der hen til det slukkede I-signal til **Vp**. Uordenssignalet til ovk 124 er også slukket.

Mellem de to byhalvdele af **Vp** findes der kun én vej, og det er vej **189 Søndergade/Nørregade** gennem ovk 124 i km 89,348. Vejen er afspærret med hegn. Ønskes der i bil at køre fra den ene side af ovk 124 til den anden, er der:

6,1 km at køre over ovk 128

8,9 km at køre over ovk 123

Som fodgænger og cyklist er der **kun 1,2 km** at gå eller cykle under det østlige sporskifte. Det er fordelene ved at være cyklist!

En simt står ved betjeningskassen ved ovk 124. Bommene går ned og op måske 10-15 gange i løbet af ti minutter, og hver gang afgiver han en melding om hvilket spor, udgangssporskiftet står i og meldinger fra betjeningskassen til ovk 124. Der er to omskifterkontakter med teksten AUTOMATISK og AFBRUDT, tre ●●● i midten og nederst tre ○○○.

Vejen spærret ved jernbanen
12/2 kl 21 –
15/2 kl 05

Skilte ved Søndergade og Nørregade



Midlertidig signalopstilling mandag 15. februar 2021 – fredag 26. februar 2021

For kørselsretning **Str-Lg** er der for enden af spor 2 opstillet følgende signaler:

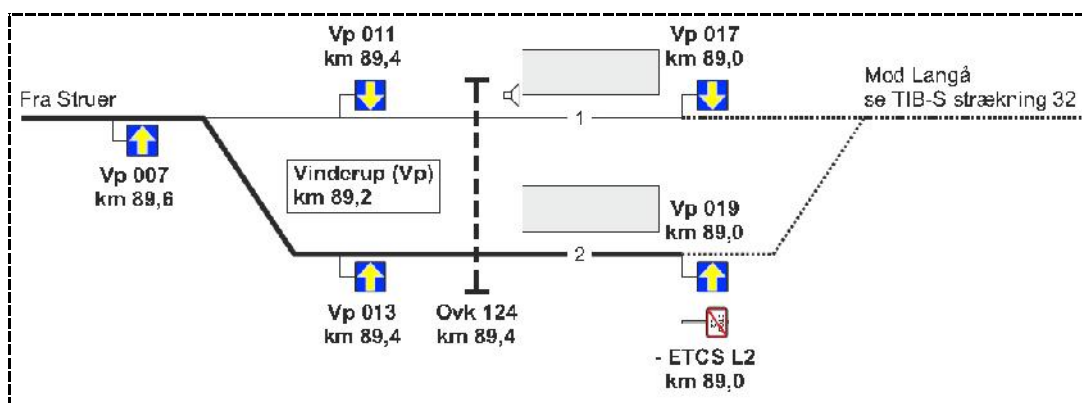

Vp-019



Lkf skal foretage et skift til ATC mod Røb.

Det tager kun fire minutter at cykle fra læssevejen og ad stien under det østlige udgangssporskifte om til perron 1.

For kørselsretning **Lg-Str** er der for enden af spor 1 opstillet følgende signaler:

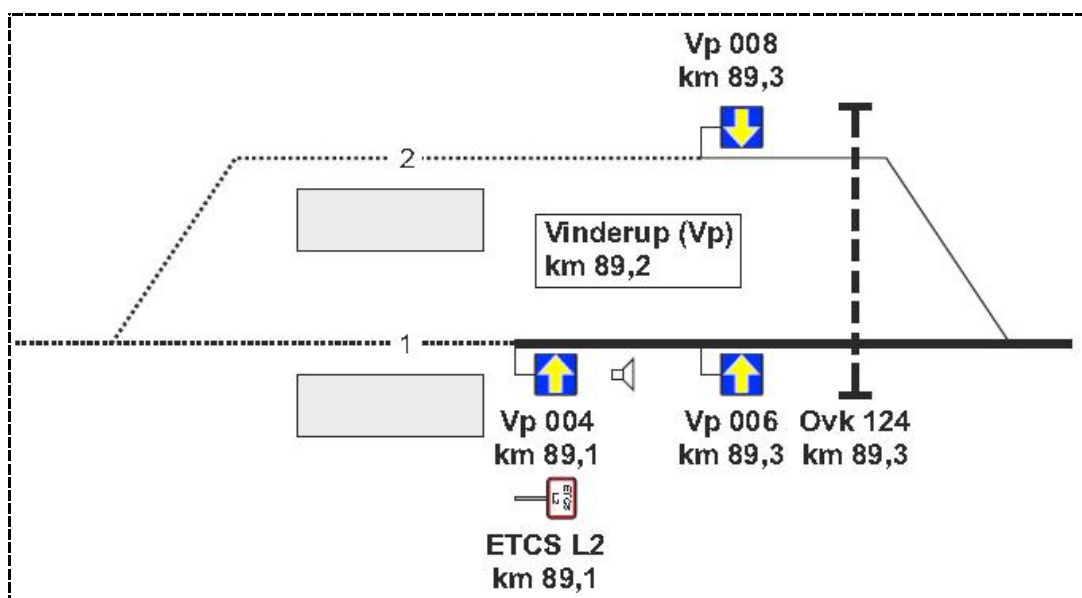

Vp-004



Lkf skal foretage et skift på DMI-skærm til ETCS mod Str.

Litteratur om signaler

Almindeligt Signalreglement 1903 D.S.B. (Optryk 1907), **1903**, 58 C6-sider
+ Tillæg til Almindeligt Signalreglement (op til IX).

BESKRIVELSE AF OG BESTEMMELSER OM DE DANSKE STATSBANERS STATIONS- OG STRÆKNINGSANLÆG, **Kjøbenhavn, Marts 1915**, 138 sider

REGLEMENT for LOKALE SIGNALER – I. SJÆLLAND-FALSTER, **Kjøbenhavn, 1916**, 94 sider
+ Tillæg til REGLEMENT for LOKALE SIGNALER – I. SJÆLLAND-FALSTER

VEJLEDNING TIL FORSTÅELSE AF STATIONS- OG STRÆKNINGSANLÆGGENE, DE DANSKES STATSBANER JERNBANESKOLEN, Kjøbenhavn, 1919, 284 sider

ORDRER OG BESTEMMELSER vedrørende BANE-, SIGNAL- OG TELEGRAFTJENSTEN. Ordresamlingen – Serie O. DE DANSKE STASBANER, Generaldirektoratet, **København, 1922**, 240 sider

DIE SELBSTTÄTIGE SIGNALANLAGE DER BERLINER HOCH- UND UNTERRUNDBAHN von ALFRED BORTHE Oberingenieur der Hochbahngesellschaft mit einem Geleitwort von geheimem Baurat Dr. Kemmann mit 116 Textabbildungen und 18 tafeln, **Berlin, Verlag von Julius Springer, 1928**, 174 sider.

TILLÆG VII til Almindeligt Signalreglement MED FORKLARENDE BESTEMMELSER. Generaldirektoratet, **Marts 1930**. 48 sider

Elektriske Sikringsanlæg. Manuskript (3. Udgave). Wessel Hansen. 21. Afsnit.
Elektriske Sikringsanlæg. Tegninger. D.S.B. Jernbaneskole, **1939**

LINIEBLOKANLÆGGENE PAA DOBBELTSPORET BANE OG DERES BETJENING. (For automatiske Blokanlæg gælder særlig instruks). De Danske Statsbaner, **1940**, 64 sider

SIGNALREGLEMENT AF 1944 (SIR), **København, 1944**, 246 sider

Beskrivelse af signal- og sikringsanlægget på Fredericia station (Hertil signalplan for Fredericia station G nr. 1900, rev. 31710 1950). Gyldig fra 1/12 1950 (Signalbestemmelserne af 1935 bortfalder hermed). 64 sider

Rettelsesblade til SIR. Maj 1952. DSB, Bafd-Sgdt. 2 A4- og A3-sider

MEKANISKE SIKRINGSANLÆG, DANSKE STATSBANER, Generaldirektoratet, **1956**

Beskrivelse af signal- og sikringsanlægget på Fredericia station (Hertil signalplan for Fredericia station G nr. 1900). Gyldig fra 15/5 1957. 68 sider

JERNBANENS HVEM HVAD HVOR, Udarbejdet af civilingeniør J. Maimann og Hjalmar Petersen, **POLITIKENS HÅNDBØGER NR. 182**, 1. Oplag, 15.000 eksemplarer, Politikens Forlag, **1959**, 320 C6-sider. **HVAD BETYDER SIGNALERNE?** side 229-240

Almindelig beskrivelse af sikringsanlægget – INSTRUKS FOR SIKKERHEDSTJENESTEN på **Fredericia station**. Gyldig fra 1/11 1986. Instruks nr. 1.

Ændringer i SR og SIR. Udgivet af generaldirektoratet for statsbanerne, **september 1970**, 8 A5-sider

Signalteknik. Tidsskrift for sikrings- og signalteknik. Af overingeniør W. Wessel Hansen, Dansk Signal Industri A/S, Stamholmen 175, Avedøre Holme, **Hvidovre, 1972**, 24 A4-sider

DSB – noget om nyt SR. Udgivet af DSB generaldirektoratet **august 1974**, 32 A5-sider

SR Sikkerhedsreglement af 1975, 1975, 552-577 sider

S HKT-instruks, DSB Dafd, Tptj, **marts 1975**, 44 A5-sider

DSB – noget om EUSR, DSB generaldirektoratet, **marts 1977**, 8 A5-sider

DSB Baneanlæg, DSB, Banetjenesten, Teknisk afdeling, **1989**, ISBN 87-983283-2-8, 114 sider, kapitel **8.3 Signaler – 8.7 Fjernstyringsanlæg**, side 53-70

DE DANSKE JERNBANER **SIGNALER OG SIKKERHEDSSYSTEMER GENNEM 150 ÅR**

Niels E. Jensen og Benny Mølgaard Nielsen, bane bøger, **1998**, ISBN 87 88632 73-1, 120 sider

Sikkerhed på jernbanen. Banestyrelsen, Teknik, Sølvgade 40 E, København K, **oktober 1998**. Oplag: 4.000, A4-folder, 4 sider

Signalhuse, OEM Consult **2011**, ISBN 978-87-991676-3-0, 128 sider

Struer Station – fra rangerhest til udlicitering, OEM Consult **2012**, ISBN 978-87-99167-5-4, 128 sider

DSB **Signal**programmet. **Værd at vide om signaludskiftningen**. *DSB Signalprogrammet*, **august 2012**, 32 A5-sider

Signale deutscher Eisenbahnen seit 1920. Erich Preuß, *transpress*, ISBN 978-3-613-71426-7, 1. Auflage **2012**, 128 sider

SIGNALER OG SIKKERHEDSSYSTEMER, Af Benny Mølgaard Nielsen. Under medvirken af Niels Erik Jensen, bane bøger, **2015**, ISBN 978-87-91434-42-6, 120 sider

ATC information, Trafiksikkerhedssektionen. Nr. 1, **forår 1992**

ATC information, Trafiksikkerhedssektionen. Nr. 2, **november 1993**, 8 A5-sider

ATC information, Trafiksikkerhedssektionen. Nr. 1, **maj 1994**, 16 A5-sider

ATC information, Trafiksikkerhedssektionen. Nr. 1, **januar 1995**, 8 A5-sider

ATC Instruks, Banestyrelsen, mandag 3. januar 1994, 86 A4-sider

ATC-instruks, Banedanmark, mandag 2. august 2004, 86 A5-sider

ATC-instruks, Banedanmark, mandag 2. august 2004, 86 A4-sider

ATC-instruks, Banedanmark, mandag 5. september 2005, 118 A4-sider

Røde sider til TIB (Ø) for perioden 28.03.2011-17.08.1987, Sikkerhed & Undersøgelser, **mandag 7. marts 2011**, 19 A5-sider

Røde sider til TIB (V) for perioden 28.03.2011-28.05.1988, Sikkerhed & Undersøgelser, **mandag 7. marts 2011**, 15 A5-sider

TIB (Ø), sidste udgave **tirsdag 11. februar 2014**

TIB (V), sidste udgave **torsdag 13. marts 2014**

TIB-S, første udgave **mandag 7. april 2014**

banestyrelsen Sikkerhedscirkulærer

banedanmark Sikkerhedscirkulærer

banedanmark **SR-information**

STM-nyhedsbrev, nr. 4, **onsdag 17. oktober 2018**, AT. 11 A4-sider

STM-nyhedsbrev, nr. 5, **onsdag 6. februar 2019**, AT. 4 A4-sider. Opslaget nedtages **fredag 1. marts 2019**

Elevmappe Lokomotivfører ERMTS – F LKF-BL5 2019, 104 A4-sider

ORF Operationelle Regler for fjernbanen, Version ORF-19-A00, gyldig fra **onsdag 15. maj 2019**

ORF Operationelle Regler for fjernbanen, Version ORF-20-4, gyldig fra **søndag 13. december 2020**, 262 A4-sider

UDLAND

/12 2020

Ny trafik med Pågatåg på Lommabanen

I **Togflejten**, Nr. 4 2020 på siderne 7-10 har *mw* skrevet en artikel om ny trafik på Lommabanen. Som supplement bringes her køreplaner, der viser gammel trafik, og hvor mange mellemstationer, der blev standset ved mellem Kävlinge og Malmö i årene 1971, 1978 og 1983.

131 Kävlinge—Lomma—Malmö									
Helsingborg — Teckomatorp—Kävlinge—Lund—Malmö, se tab. 129.									
Landskrona—Kävlinge—(Furulund)—Lund(—Malmö), se tab. 130. Endast vissa tåg medför resgods.									
Km	Avgiftstabell A.	1173 2	1175 2	1177 2	1178 1157 2	1179 2	1181 2		
0	fr. Kävlinge	5.57	7.15	8.15	...	16.10	16.41	...	
2	↓ Furulund	6.00	7.18	8.18	14.14	16.13	16.44	...	
8	Flädie	6.07	7.25	8.25	16.51	...	
14	Lomma	6.14	7.34	8.34	17.02	...	
19	Arlov	6.20	7.40	8.40	17.06	...	
21	↓ Sjölanda	
24	t. Malmö C	6.27	7.45	8.45	14.47	...	17.13	...	

Teckenförklaringar (även sid. 4):
 a ✕ utom lördag.
 ● Anslutning mellan ett ankommande och ett avgående tåg, se Värt att veta om järnvägsresan.
 Busstörbindelser
 ⇌ Landskrona—Kävlinge—Lund, se tab. 212S.

Kilde: **Sveriges Kommunikationer**. TIDABELL FÖR JÄRNVÄGS-, BUSS-, BÅT- OG FLYGLIJNER 9 fr. o. m. 1 september 1971, side 120

131 Kävlinge—Lomma—Malmö—Lomma—Kävlinge									
Helsingborg — Teckomatorp—Kävlinge—Lund—Malmö, se tab. 129.									
Landskrona—Kävlinge—Lund(—Malmö), se tab. 130. Endast vissa tåg medför resgods.									
		1173 2	1175 2	1177 2	1181 2	1183 2	1179 2		
...	...	5.55	6.58	...	13.55	16.06
...	...	6.09	7.20	8.15	14.09	16.18	17.18
...	...	6.23	7.34	8.29	14.23	16.30	17.32
...	...	6.32	7.43	8.38	14.32	16.41	17.41

Teckenförklaringar (även sid. 3):
 a Måndag—fredag utom 23 jan, 25, 26 dec 1978, 1 jan, 13, 16, 30 apr, 1, 24, 25 maj, 4 jun 1979. ● Anslutning mellan ett ankommande och ett avgående tåg, se Värt att veta om järnvägsresan.

Kilde: **Sveriges Kommunikationer**. TIDABELL FÖR JÄRNVÄGS-, BUSS-, BÅT- OG FLYGLIJNER 7 fr. o. m. 1 juli 1978, side 120

NSK/SSK-trafik

104 Kävlinge—Lomma—Malmö

Tåg	1181	1183	1185	1187	1189	1191	1193
Dagar	M-F	M-F	M-F	M-F	M-F	M-F	M-F
	2 kl	2 kl	2 kl	2 kl	2 kl	2 kl	2 kl
Kävlinge	5.55	7.03	8.17	14.10	16.24	17.48	18.50
Furulund	5.58	7.07	8.20	14.13	16.27	17.51	18.53
Lomma	6.09	7.18	8.31	14.24	16.38	18.02	19.04
Malmö C	6.20	7.29	8.42	14.35	16.49	18.13	19.15

NSK/SSK-tåg inväntar inte försenat SJ-tåg, ej heller inväntar SJ-tåg försenat NSK/SSK-tåg

Obs! 13 maj går tågen som på en fredag. För resor med NSK/SSK-tåg tillämpas länsbolagets taxa. SJ-biljett gäller ej i dessa tåg.

Kilde: **Tidtabellen**, Tjänsteexemplar, **1/83 7 februari — 28 maj 1983**, side 450

(BL)

Medie: Banedanmark vil skære stillinger – præsenteres onsdag

Den statslige jernbanevirksomhed Banedanmark vil nedlægge 120 stillinger. Det erfarer Ekstra Bladet fra flere anonyme kilder.

Cirka 30 stillinger skal findes ved et ansættelsesstop, mens resten skal findes i virksomheden. I alt har Banedanmark cirka 2550 medarbejdere. Det berør altså kun en mindre andel af de ansatte i selskabet.

...

Kilde: Leveret af /ritzau fokus/, **tirsdag 9. februar 2021**, for 1 time side, kopieret kl. 16.55
<https://www.msn.com/da-dk/nyheder/indland/medie-banedanmark-vil-sk%c3%a6re-stillinger-pr%c3%a6senteres-onsdag/ar-BB1dx7lo?ocid=mailsignout&li=BBr5MK0>

(BL)

BILAG

Fortegnelse over forkortelser

I tjenestetelegrammer, i anden intern korrespondance, i instruktionsstof, i personaleregistering, ved udfyldning af blanketter til internt brug (f. eks. regninger og fripas) kan, når det skønnes hensigtsmæssigt, anvendes nedennævnte forkortelser:

Stillingsforkortelser (forkortelse – stilling)

bam	banemester	ksmt	kørestrømsmontør	sek	sekretær
bfm	baneformand	ktas	kontorassistent	sik	sikringsmester
bing	baneingeniør	lacf	lastbilchauffør	simt	sikringsmontør
bm	bådsmand	linsp	landinspektør	sing	sikringsingeniør
bmt	banemontør	lkas	lokomotivassistent	skf	skibsfører
boc	baneområdechef	lkf	lokomotivfører	sning	signalingeniør
brbtj	brobetjent	lki	lokomotivinstruktør	stfs	stationsforstander
brfg	brofoged	lkm	lokomotivmester	stl	stationsleder
				stm	stationsmester
cing	civilingeniør	mat	matros	stmd	styrmand
		mm	maskinmester	svm	svejsemester
doc	driftsområdechef				
dtbtj	depotbetjent	oass	overassistent	tas	trafikassistent
dtfm	depotformand	oing	overingeniør	tbjt	togbetjent
		opt	overportør	teksp	trafikekspedient
elf	elektrofører			tek tg	teknisk tegner
		phm	pakhusmester	tem	telemester
gdr	generaldirektør	presch	pressechef	tgf	togfører
		pt	portør	tgi	toginstruktør
hvk	håndværker			tgr	togrevisor
		rgfm	rangerformand	tinsp	trafikinspektør
ing	ingeniør	rgm	rangermester	tktl	trafikkontrollør
		rmfm	remiseformand		
jba	jernbanearbejder	rucf	rutebilchauffør	vkm	værkmester
jdek	jernbanedetektiv			vm	vognmester
jur	jurist			vopsm	vognopsynsmand

Kilde: Danske Statsbaner, Ordresamlingen serie A, Organisations- og personaleforhold, Bilag XVI, torsdag 1. april 1976, udtog.

Overkørsler

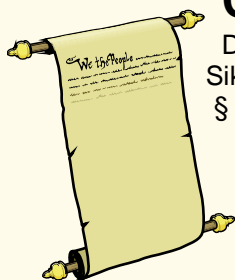

Det hedder en **overkørsel**, jævnfør:

Sikkerhedsreglement af 1975 (SR)

§ 11 Automatisk sikrede overkørsler, side 97-18 – 108-11.

Kilde: <https://www.bane.dk/Jernbanevirksomhed/Sikkerhed/Trafikale-regler/SR>

Færdselsloven, LBK nr. 1055 af 9. november 2012

§ 5 Færdse over jernbanespor m.v.

Kilde: <http://www.retsinformation.dk/Forms/R0710.aspx?id=143400#Kap8>

Færdselstavler

Betegnelser for **Advarselstavler** for vejfarende ved jernbaner kan ses på <http://login.koreklar.dk/faerdselstavler.pdf>

Transport-, Bygnings- og Boligministeriet. Bekendtgørelse om vejafmærkning nr. 1632 af **onsdag 20. december 2017**, <http://vejregler.lovportaler.dk/showdoc.aspx?schultzlink=bek20171632>

Kapitel Æ. Letbanesignaler Tavler og signaler som kun henvender sig til føreren af letbanekøretøj.

Klik på pdf-ikonet  øverst til højre, hvis pdf-format ønskes.

Vehicle Keeper Marking Register – VKM
Fahrzeughaltercode Register – VKM

	VKM	UNIQUE	Status
Explanation:	Code shown on vehicles	Combination for uniqueness check	In use/Blocked/Revoked
Erklring:	Code an den Fahrzeugen	Kombination fr Kontrolle der Einmaligkeit	Verwendet/blockiert/Storniert

VKM	UNIQUE	Keeper Name/Halter Name/	Country	Status	www.
ARAIL	ARAIL	Aarsleff Rail A/S	DK	in use	aarsleff.com
AT	AT	Arriva Tog A/S	DK	in use	arrivatog.dk
CFLCD	CFLCD	CFL Cargo Danmark ApS	DK	in use	dansk-jernbane.dk
CONTC	CONTC	Contec Rail Aps	DK	in use	contec.dk
CRSA	CRSA	Contec Rail Safety ApS	DK	in use	
DAN	DAN	DSB aarhus Nrbane A/S	DK	in use	
DBCSC	DBCSC	DB Cargo Scandinavia	DK	in use	dbcargo.com/dk
DJM	DJM	Danmarks Jernbanemuseum	DK	in use	jernbanemuseet.dk
DSB	DSB	Danske Statsbaner	DK	in use	dsb.dk
DSBS	DSBS	DSB S-tog a/s	DK	in use	s-tog.dk
ENT	ENT	Banedanmark	DK	in use	bane.dk
LB	LB	Lokalbanen A/S	DK	in use	lokalbanen.dk
LJ	LJ	Lollandsbanen	DK	in use	lollandsbanen.dk
MALUS	MALUS	Malus Aps	DK	in use	malus.dk
METRO	METRO	Metro Service A/S	DK	in use	metroservice.dk
Mjba	MJBA	Midtjyske jernbaner A/S	DK	in use	
MjbaD	MJBAD	Midtjyske Jernbaner Drift A/S	DK	in use	
NJJ	NJJ	Nordjyske Jernbaner	DK	in use	njba.dk
RCDK	RCDK	Railcare Danmark A/S	DK	in use	railcare.se
RDK	RDK	Railion Denmark	DK	Revoked	railion.dk
RSC	RSC	DB Schenker Rail Scandinavia A/S	DK	Revoked	railion.dk
RSEJ	RSEJ	Railservice	DK	in use	railservice.dk
RTOG	RTOG	Regionstog A/S	DK	in use	regionstog.dk
SBF	SBF	A/S Storeblt	DK	in use	storebaelt.dk
SJVT	SJVT	Sydjyllands Veteranog	DK	in use	sjvt.dk
STEAM	STEAM	Rent a Lok Aps	DK	in use	rentalok.dk
VLB	VLB	Vestsjllands Lokalbaner A/S	DK	in use	ohj.dk, vlb.dk
VSVT	VSVT	Vestjllands Veteranog	DK	in use	vsvt.dk
VTV	VTV	Veterantog Vest	DK	in use	veterantog-vest.dk

Kilde: https://www.era.europa.eu/registers/vkm_enList of VKMs, Related documents: [pdf](#)Gldende bestemmelser **SR** **ORS** **ORF** **TK** **LA** <https://www.bane.dk/da/Jernbanevirksomhed>

Togekspeditionssteder

Togekspeditionssted	Fllesbetegnelse for stationer og holdsteder.
Station	Togekspeditionssted med hovedsignaler og centralsikring. En station kan deltage i den sikkerhedsmssige afvikling af toggangen som togflgestation, eller den kan vre lukket eller ubetjent.
Fri bane	Den del af banestrkningen, der ligger uden for stationsgrnsen.
Holdsted	Fllesbetegnelse for et togekspeditionssted – sidespor eller trinbret – p den fri bane. Deltager ikke i den sikkerhedsmssige afvikling af toggangen. Et trinbret kan ligge helt eller delvist p en station.

Kilde: Sikkerhedsreglement, Afsnit 10, Definitioner

Stationsgrnsen og rangergrnsen

Grnsen mellem den fri bane og en station benvnes stationsgrnsen. Den er kendetegnet ved det I- eller VI-signal, der dkker stationen. Mrke "Rangergrnsen" mrke 17.10. Rangertrk i gennemgende spor p stationer og hovedspor p den fri bane skal standse senest foran mrket, medmindre der er givet tilladelse til at passere mrket.

Kilde: Sikkerhedsreglement § 2, stk. 1.3 & § 17, stk. 10

Stednavneforkortelser i Jylland

Hhs Hirtshals **Sgb** Skagen
Hj Hjørring **Fh** Frederikshavn
Aalborg Lufthavn **Abl** **Lih** Lindholm
Ti Thisted **Ør** Løgstør **Ab** Aalborg **Abø** Aalborg Øst
Thb Thyborøn Havn **Gy** Glyngøre **As** Aars
Røn Rønland **Aat** Aalestrup **Hb** Hobro **Mrg** Mariager
Lmv Lemvig **Sk** Skive **Fp** Fårup **Rd** Randers
Str Struer **Vg** Viborg **Lg** Langå **Al** Allingaebro
Vem Vemb **Ho** Holstebro **Kp** Karup **Lb** Laurbjerg **Rå** Ryomgård **Gr** Grenaa
Rj Ringkøbing **Hr** Herning **Sl** Silkeborg **År** Ar Rbg. **Ar** Aarhus H
Dæ Videbæk **Fu** Funder **Sd** Skanderborg **Odd** Odder
Sj Skjern **Bb** Brande **Hs** Horsens
Nbl Nr. Nebel **Gi** Grindsted **Vj** Vejle **Fra** Fredericia Ranger-
Ox **Va** Varde **Fa** Fredericia banegård
Oks- **TI** Taulov **Gfa** Fredericia
bøl- **Es** Esbjerg **Bm** Bramming **Lk** Lunderskov **Kd** Kolding Godsstation
Rb Ribe **Oj** Vojens **Had** Haderslev Vest **Sno** Snoghøj
Æk Skærbæk **Rq** Rødekro **Åa** Aabenraa
Tdr Tønder **Te** Tinglev **Sdb** Sønderborg
Tdgr Landegr. **Pa** Padborg
Anb Niebüll **Fw** Flensburg Weiche **Fib** Flensburg

Stednavneforkortelser omkring Struer

Bn Bedsted Thy **Ny** Nykøbing Mors
Ur Hurup Thy **Gy** Glyngøre
Thb **Yd** Ydby
Thyborøn Havn **Ln** Lyngs
Røn Rønland **Hw** Hvidbjerg
Hbø Harboør **Ul** Uglev
No Oddesund Nord **Sk** Skive **Hø**
Lmv Lemvig **Um** Humlum **Røb** Rønbjerg Højslev
Bnt **Str** **Han** **Vp** Vinderup **Sm**
Bonnet Struer Handbjerg Stoholm
Bmk **Hm** Hjerm **Ra**
Bækmarksbro Ravnstrup
Vem **Bu** Bur **Ho** Holstebro **Vg**
Vemb **Ts** Tvis Viborg
Uf Ulfborg **Uu** Avlum **Kp**
Tm Tim **Id** Vildbjerg Karup
He Hee **lb** Skibbild
Rj Ringkøbing **Dæ** **Gp** Gødstrup **Hr** Herning
Lm Lem Videbæk **Stu** Studsgård **Hrm**
Sj **Bs** **Td** **Kæ** Kibæk Herning
Skjern Borris Trolldhede Messecenter

Stednavneforkortelser på Fyn

Sb Strib
Md Middelfart
Od Odense
Ac Assens **Ng** Nyborg
Re Ringe
Få
Faaborg **Svg** Svendborg

En udførlig liste over stednavneforkortelser findes på **Banesiden** under <http://www.john-nissen.dk/banesiden/Forkortelser/fork.php>

Stednavneforkortelser på Sjælland, Lolland-Falster

Tvl Tisvildeleje **Gll** Gilleleje Helsingborg
Hun Hundested **Kgg** Kagerup **Hg** Helsingør **Hbg**
Nks Nykøbing S **Frv** Frederiksværk **Hi** Hillerød
Fs Frederikssund **Fm** Farum
Kb Kalundborg **Hk** Holbæk **Nær** Nærum
Gv Gørlev **Tø** Tølløse **Ro** Roskilde **Kh** København H
Øn Høng **Rg** Ringsted **Kj** Køge **Kjn** Køge Nord
Kø Korsør **Sg** Slagelse **Hrl** Hårlev
Da Dalmose **Rdg** Rødvig
Ss Skælskør **Næ** Næstved **Fxl** Fakse Lp.
Vo Vordingborg
Nsk Nakskov **Mrb** Maribo **Nf** Nykøbing F
Rf Rødby Færges **Ge** Gedser
Pu Puttgården **Wü** Warnemünde

Stednavneforkortelser omkring København

Hi Hellerup
Sam Svanemøllen
Hgl Helgoland
Kk Østerport
Kn Nørreport
Kh København H
Ro Roskilde **Hh** Hedehusene **Htå** Høje Taastrup **Gl** Glostrup **Hif** Hvidovre **Fjern** Fjern **Val** Valby **Blv** Belvedere
Gb København G
Ig Vigerslev **Klv** Kalvebod
Kbh. Lufthavn **Cph** Kastrup klargøringscenter **Kac**

Stednavneforkortelser omkring Næstved

Tø Tølløse **Ro** Roskilde
Hv Hvalsø **Lj** Lejre **Gt** Gadstrup
Vy Viby Sj **Hd** Havdrup
Bo Borup **Lw** Lille Skensved
Ky Kværkeby **Ølb** Ølby **Kjn**
Rg Ringsted **Kj** Køge Køge Nord
Mbæ Møllebækken **Hf** Herfølge
Gz Glumsø **Th** Tureby
Ris Risleve **Hz** Haslev
OI Holme-Olstrup
Næn Næstved Nord
Næ Næstved
Myg Myrup Grusgrav
Lu Lundby
Vo Vordingborg
Mn Masnedø
Oh Orehoved